



Instrukcja obsługi rejestratorów NVR

(GUI 2.0)

VOBNVR5104, VOBNVR5104P

VOBNVR5108, VOBNVR5108P







Volta Sp. z o.o., ul. Jutrzenki 94, 02-230 Warszawa

tel. 22 572 90 20, fax. 22 572 90 30

www.volta.com.pl, volta@volta.com.pl

Zanim przystąpisz do użytkowania urządzenia, przeczytaj całą instrukcję oraz zwróć uwagę na zawarte w niej ostrzeżenia. Zachowaj tę instrukcję razem z dowodem zakupu, na wypadek napraw serwisowych i gwarancyjnych. Przy wypakowywaniu zwróć uwagę, czy urządzenie nie jest uszkodzone i czy nie brakuje jakichś części. Jeżeli urządzenie ma widoczne uszkodzenie lub brakuje jakichś elementów, **NIE INSTALUJ I NIE URUCHAMIAJ URZĄDZENIA**, skontaktuj się ze sprzedawcą.

	!!!! UWAGA !!! RYZIKO PORAŻENIA PRĄDEM ELEKTRYCZNYM. NIE OTWIERAĆ.	
UWAGA: ABY ZREDUKOWAĆ RYZYKO PORAŻENIA PRĄDEM ELEKTRYCZNYM NIE OTWIERAJ POKRYWY ZEWNĘTRZNEJ. W RAZIE BŁĘDNEGO DZIAŁANIA ODDAJ URZĄDZENIE DO AUTORYZOWANEGO SERWISU.		

		!!!! UWAGA !!! PAMIĘTAJ O OCHRONIE PRZECIWPROMIENIOWEJ
Rejestratory cyfrowe CCTV jako elementy w znacznym stopniu narażone na uszkodzenia spowodowane wyładowaniami atmosferycznymi lub/i innego typu przepięciami, powinny być zabezpieczone dodatkowymi elementami ochrony przepięciowej. W kwestii doboru ww. urządzeń zapraszamy do konsultacji z Działem Technicznym: cctv@volta.com.pl		

UŻYTKOWNICY SYSTEMU SĄ ODPOWIEDZIALNI ZA SPRAWDZENIE ORAZ ZAPOZNANIE SIĘ ZE WSZYSTKIMI REGULACJAMI PRAWNYMI DOTYCZĄCYMI MONITORINGU I ZEZWOLEŃ NA NAGRANIA VIDEO ORAZ AUDIO. PRODUCENT NIE ODPOWIADA ZA NADUŻYCIA ZWIĄZANE Z UŻYTKOWANIEM SPRZĘTU.



Ten produkt oraz dostarczane z nim akcesoria (jeśli występują) są oznaczone znakiem „CE”, co oznacza spełnianie wymagań zharmonizowanych norm europejskich, wymienionych w dyrektywie elektromagnetycznej 2014/30/UE i 2014/35/UE (dla podlegających jej produktów) oraz dyrektywie RoHS 2011/65/UE.



2012/19/EU (dyrektywa WEEE):

Produktu oznaczonego symbolem przekreślonego kosza nie wolno w Unii Europejskiej usuwać wraz z niesortowanymi odpadami komunalnymi.

Aby zapewnić prawidłowy recykling, należy zwrócić się o dodatkowe informacje do lokalnych władz, specjalizowanych punktów zbioru elektroodpadów lub skontaktować się ze sprzedawcą. Dodatkowe informacje są dostępne na stronie

www.ivolta.pl/recycling/35/st

ROZDZIAŁ 1 INFORMACJE PODSTAWOWE.....	8
1.1 PANEL TYLNY REJESTRATORA NVR (RYSUNEK POGLĄDOWY)	8
1.2 PILOT IR	9
ROZDZIAŁ 2 POŁĄCZENIA NVR	10
2.1. USTAWIENIA DOMYŚLNE	10
2.2. INSTALACJA HDD	10
2.3. PODŁĄCZENIE KAMER I MONITORA	10
2.4. PODŁĄCZENIE ZASILANIA	11
ROZDZIAŁ 3 URUCHAMIANIE REJESTRATORA	11
3.1 KREATOR KONFIGURACJI.....	11
3.1.1 <i>Kreator konfiguracji</i>	11
3.1.2 <i>Ustawienia sieciowe</i>	12
3.1.3 <i>Data/Czas</i>	12
3.1.4 <i>Dodawanie kamer IP</i>	14
3.1.5 <i>Dysk HDD</i>	16
3.1.6 <i>Rozdzielczość</i>	16
3.1.7 <i>Mobilny</i>	16
3.1.8 <i>Podsumowanie</i>	17
3.2 OPIS EKRANU PODGLĄDU NA ŻYWO.....	18
3.2.1 <i>Pasek menu kamery</i>	19
3.2.2 <i>Pasek zadań</i>	20
3.2.3 <i>Menu Start</i>	20
3.2.3.1 <i>Odblokuj i zablokuj ekran</i>	21
3.2.3.2 <i>Wyłącz</i>	21
ROZDZIAŁ 4 KONFIGURACJA SYSTEMU.....	22
4.1 KAMERY	23
4.1.1 <i>Kanały IP</i>	23
4.1.2 <i>Zarządzanie protokołem</i>	24
4.1.3 <i>OSD</i>	25
4.1.4 <i>Obraz</i>	26
4.1.5 <i>Detekcja ruchu</i>	28
4.1.6 <i>Alarmy</i>	29
4.1.7 <i>Video Cover</i>	30
4.1.8 <i>Analityka</i>	31
4.1.8.1 <i>Detekcja w obszarze</i>	31
4.1.8.2 <i>Przekroczenie linii</i>	34
4.1.8.3 <i>Obiekt zabrany/pozostawiony w strefie</i>	36
4.1.8.4 <i>Detekcja dźwięku</i>	38
4.1.8.5 <i>Sabotaż</i>	39
4.1.8.6 <i>Harmonogram</i>	40
4.1.9 <i>Alarmy-Analityka</i>	41

4.2 NAGRYWANIE	42
4.2.1 Kodowanie	42
4.2.2 Nagrywanie	43
4.2.2.1 Nagrywanie.....	43
4.2.2.2 Harmonogram zapisu.....	44
4.2.3 Obrazy	45
4.2.3.1 Obrazy.....	45
4.2.3.2 Harmonogram przechwytywania.....	46
4.3 ALARM.....	46
4.3.1 Detekcja ruchu.....	46
4.3.2 We/Wy alarmowe	47
4.3.3 Akcje PTZ.....	48
4.3.4 Wyjątki	48
4.4 SIEĆ.....	49
4.4.1 Ustawienia ogólne.....	50
4.4.1.1 PPPoE.....	51
4.4.1.2 Konfiguracja portów	52
4.4.2 DDNS.....	52
4.4.3 Email.....	53
4.4.3.1 Konfiguracja email	54
4.4.3.2 Email Harmonogram.....	55
4.4.4 FTP.....	56
4.5 DYSKI.....	56
4.5.1 Dyski HDD.....	57
4.6 SYSTEM.....	58
4.6.1 Ustawienia ogólne.....	58
4.6.1.1 Data i czas	59
4.6.1.2 Ustawienia NTP.....	60
4.6.1.3 Ustawienia DST	60
4.6.2 Konfiguracja wyjść	61
4.6.2.1 LIVE-OUT.....	62
4.6.3 Użytkownicy	63
4.6.3.1 Zmiana hasła.....	63
4.6.3.2 Dodawanie nowych użytkowników.....	64
4.6.3.3 Ustawianie uprawnień użytkownika	65
4.6.4 Konserwacja	66
4.6.4.1 Logi	66
4.6.4.2 Domyślne	68
4.6.4.3 Aktualizacja.....	69
4.6.4.4 Parametry	70
4.6.4.5 Automatyczny restart	70
4.6.5 Obsługa kamer IP	71
4.6.5.1 Aktualizacja kamer IP	71
4.6.5.2 Przywracanie ustawień domyślnych dla kamer IP	72
4.6.6 System Informacje	72
5.6.6.1 Informacje	72

5.6.6.2 Informacja o kanałach	73
5.6.6.3 Nagrywanie.....	74
5.6.6.4 Stan sieci.....	74
ROZDZIAŁ 5 WYSZUKIWANIE I ODTWARZANIE	75
5.1 KORZYSTANIE Z FUNKCJI WYSZUKIWANIA.....	75
5.1.1 Wyszukaj i odtwórz wideo <i>Ogólne</i>	77
5.1.1.1 Kopia zapasowa klipu wideo	78
5.1.2 Wyszukiwanie zdarzeń, odtwarzanie i tworzenie kopii zapasowych	79
5.1.2.1 Kontrola odtwarzania zdarzeń	82
5.1.3 Odtwarzanie okresów	82
5.1.4 Wyszukiwanie i wyświetlanie obrazów.....	84

INSTRUKCJA BEZPIECZEŃSTWA

Należy uważnie przeczytać instrukcję, aby uniknąć obrażeń, oraz zapobiec uszkodzeniu sprzętu.

1. Źródło zasilania (Uwaga: zaleca się używanie tylko zasilacza dołączonego do zestawu, lub polecanego przez producenta) Nigdy nie podłączaj niezalecanego źródła zasilania do urządzenia.

2. Nigdy nie wkładaj żadnych przedmiotów do otworów wentylacyjnych urządzenia

Wkładanie przedmiotów do otworów rejestratora grozi porażeniem prądem.

3. Nie stawiaj urządzenia w pomieszczeniach o dużym poziomie zapylenia lub zakurzenia

Zapylenie i kurz może spowodować uszkodzenie urządzenia.

4. Nie wystawiaj urządzenia na działanie deszczu ani wilgotnego powietrza

Urządzenie nie powinno pracować w pomieszczeniach o dużej wilgotności jak np. piwnica.

Jeśli urządzenie weszło w kontakt z wodą, niezwłocznie je odłącz od zasilania i skontaktuj się z serwisem dystrybutora.

5. Utrzymuj powierzchnie urządzenia czystą i suchą

Używaj suchej i czystej szmatki do czyszczenia obudowy urządzenia. Nie zaleca się używania detergentów / aerozoli.

6. Nie wolno używać urządzenia, gdy pracuje w niestandardowy sposób

Jeśli z urządzenia unosi się dym, czujesz dziwny zapach, lub słyszysz dziwny dźwięk, sugerujący uszkodzenie urządzenia, niezwłocznie odłącz urządzenie od zasilania i skontaktuj się z serwisem dystrybutora.

7. Nie próbuj zdejmować / demontować obudowy urządzenia przy włączonym zasilaniu.

UWAGA: Grozi porażeniem prądem.

8. Z urządzeniem należy obchodzić się w sposób delikatny.

Jeśli rejestrator nie działa normalnie przez uderzenia/uszkodzenia mechaniczne skontaktuj się z autoryzowanym sprzedawcą celem dokonania naprawy lub wymiany.

9. Zaleca się używania litowych baterii (Uwaga: używaj dołączonych baterii bądź tych

wskazanych przez producenta) Gdy po odcięciu zasilania zegar systemowy urządzenia nie funkcjonuje poprawnie, zaleca się wymianę litowej baterii 3V na płycie głównej.

Uwaga: Wyłącz rejestrator zanim wymienisz baterię, w przeciwnym wypadku istnieje ryzyko

porażenia prądem.

10. Urządzenie powinno zostać umieszczone w pomieszczeniu o dobrej wentylacji.

Dysk twardy pracujący w urządzeniu generuje dużo ciepła. W związku z tym nie zaleca się zatykania/odłączania wiatraków służących do chłodzenia systemu. Pamiętaj, aby zainstalować urządzenie w miejscu z dobrą wentylacją.

11. Dołączony adapter zasilania może być używany przez jedno urządzenie jednocześnie. Nie próbuj podłączać więcej niż jednego urządzenia do adaptera. Może to skutkować ciągłym restartem urządzenia z uwagi na niewystarczającą ilość dostarczanej energii.

12. Urządzenie należy chronić przed kapiącą wodą lub zalaniem. Nie umieszczaj obiektów zawierających wodę na urządzeniu

Rozdział 1 Informacje podstawowe

Parametr / Model	VOBNVR5104	VOBNVR5104P	VOBNVR5108	VOBNVR5108P
System	własny oparty na Linuksie			
Rozdzielczość maksymalna kamer IP	8Mpix			
Ilość kanałów/ kamer IP	4		8	
Obsługiwana kompresja	H.264/H265			
Wyjście wideo	VGA, HDMI			
Rozdzielczość wyjścia wideo	1920×1080, 1280×1024, 1440× 900, 1280×720, 1024×768, 2560×1440, 3840×2160 (4K)			
Pasma maksymalne	40Mb/s		60Mb/s	
Tryby nagrywania	Ciągły, ręczny, alarmowy, detekcja ruchu,			
	ciągły + detekcja, harmonogram			
Wejścia / wyjścia alarmowe	4/1		8/1	
Wejście sieciowe	1 x 100M			
Ilość dysków	1 x 6TB			
Gniazda USB	3 x USB2.0			
Kompatybilność	OPTIVA, ONVIF 2.3			
Obsługa	Lokalna: mysz pilot IR,			
	zdalna: przeglądarka WWW, oprogramowanie klienckie			
Obsługiwane przeglądarki WWW	Internet Explorer			
Oprogramowanie	klient sieciowy (Surveillance Client), klient mobilny (OPTIVA Viewer)			
Zasilanie	12 VDC / 2A			
Temperatura pracy	10 ... 55°C			

1.1 Panel tylny rejestratora NVR (rysunek poglądowy)

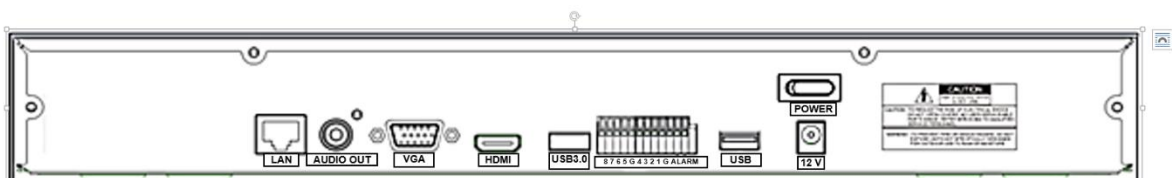

Poz.	Gniazdo	Opis
1	12 V	Zasilanie urządzenia
2	POWER	Podłączenie zasilacza
3	USB3.0 / USB	Do podłączania urządzeń USB jak mysz, czy pamięć FLASH
4	8-1, G , Alarm	Podłączenie do czujnika lub urządzenia alarmowego
5	HDMI	Port HDMI do podłączenia monitora z wejściem HDMI
6	VGA	Podłączenie do monitora z wejściem VGA
7	AUDIO OUT	Wyjście audio, interfejs RCA (interkom)
9	LAN	Interfejs sieci lokalnej LAN

1.2 Pilot IR

Opis funkcji poszczególnych klawiszy pilota IR

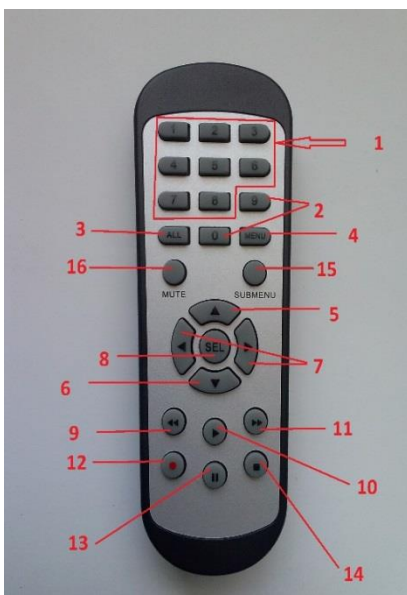

Nr.	Nazwa	Funkcja
1	1-8	Wybór kanału 1-8; Klawiatura numeryczna
2	9, 0	Klawiatura numeryczna
3	ALL	Tryb wyświetlania wielu ekranów / podglądów
4	MENU	Wejście/Wyjście z głównego menu
5	▲	Strzałka w górę, Regulacja głośności
6	▼	Strzałka w dół, Regulacja głośności
7	◀/▶	Strzałka w lewo/prawo
8	SEL	Klawisz wyboru/edycji; wybierz operację.
9	◀◀	Przewiń wstecz
10	▶▶	Wejście do wyszukiwania nagrań; odtwórz
11	▶▶	Przewiń do przodu
12	•	Nagrywaj
13		Pauza/Klawisz sekwencji
14	■	Zatrzymaj ręczne nagrywanie/odtworzenie
15	SUBMENU	Pasek MENU rejestrator/kamera
16	MUTE	Wyciszenie Wł./Wył.

UWAGA! Specyfikacja produktów może się różnić od opisanych

UWAGA! Mimo dołożenia wszelkich starań zawartość instrukcji może różnić się od opisywanego urządzenia, szczególnie ze względu na aktualizację oraz zmianę funkcjonalności wynikającą z ciągłego rozwoju i ulepszania produktu. W przypadku problemów z funkcjonalnością nieopisaną w niniejszej instrukcji prosimy o kontakt z Działem Technicznym firmy Volta.

Rozdział 2 połączenia NVR

2.1. Ustawienia domyślne

Adres IP domyślny: **DHCP** (bez serwera DHCP – **192.168.1.100**),
Dane logowania: **admin/admin**

2.2. Instalacja HDD

Uwaga: Nie odłączaj dysku twardego podczas pracy rejestratora!
Montaż HDD:

1. Najpierw odłącz zasilanie, następnie odkręć śruby na bokach i na tylnym panelu urządzenia, po czym podnieś pokrywę rejestratora.
2. Podłącz HDD do płyty głównej kablem zasilającym i sygnałowym. Przed podłączeniem zamontuj HDD w ramie/wewnątrz rejestratora.
3. Załóż z powrotem górną pokrywę rejestratora i przykręć wszystkie śruby obudowy.

2.3. Podłączenie kamer i monitora

Podłącz rejestrator do switcha, następnie podłącz wyjścia wideo VGA lub HDMI do monitora. Diagram podłączenia systemu pokazany jest poniżej.

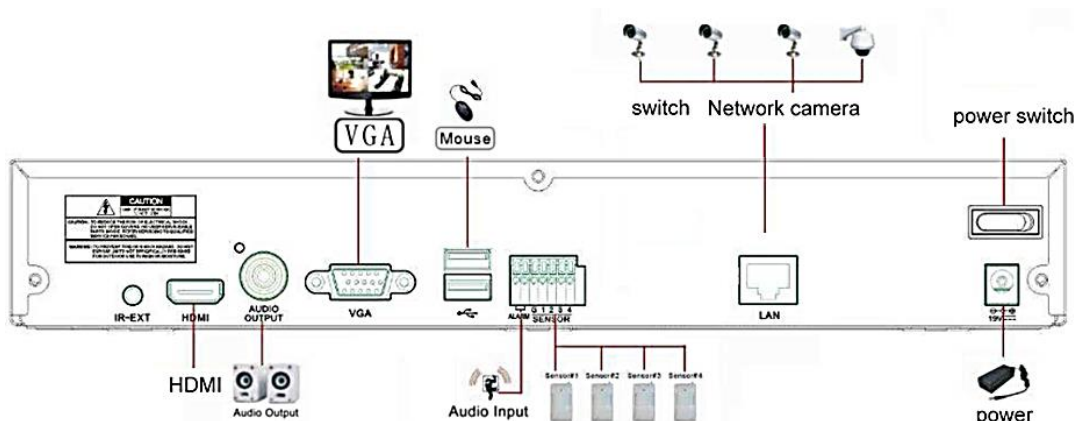

Obraz 3-1

2.4. Podłączenie zasilania

Zaleca się używanie zasilacza dołączonego do zestawu. Zanim uruchomisz, upewnij się że port sieciowy jest dobrze podłączony.

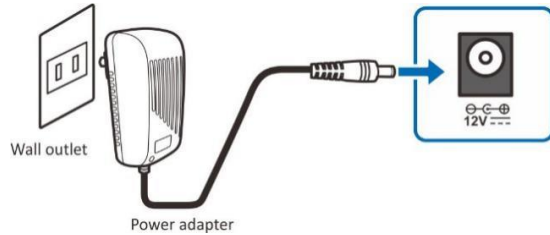

Rozdział 3 Uruchamianie rejestratora

3.1 Kreator konfiguracji

Po uruchomieniu rejestratora, pojawi się kreator konfiguracji. Poszczególne kroki kreatora to: Ustawienia sieciowe, Data/Czas, Dodawanie kamer IP, Konserwacja dysku twardego, Wybór rozdzielczości ekranu, Dane logowanie do chmury oraz Podsumowanie.

3.1.1 Kreator konfiguracji

Kliknij [Pokaż kreator](#), aby rozpocząć konfigurację rejestratora

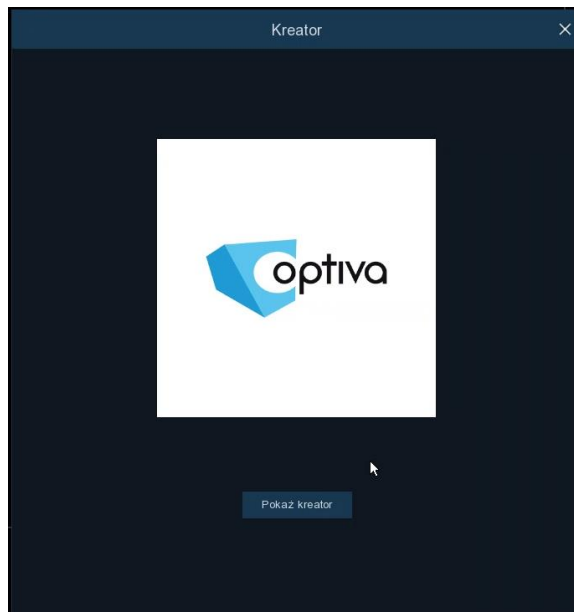

3.1.2 Ustawienia sieciowe

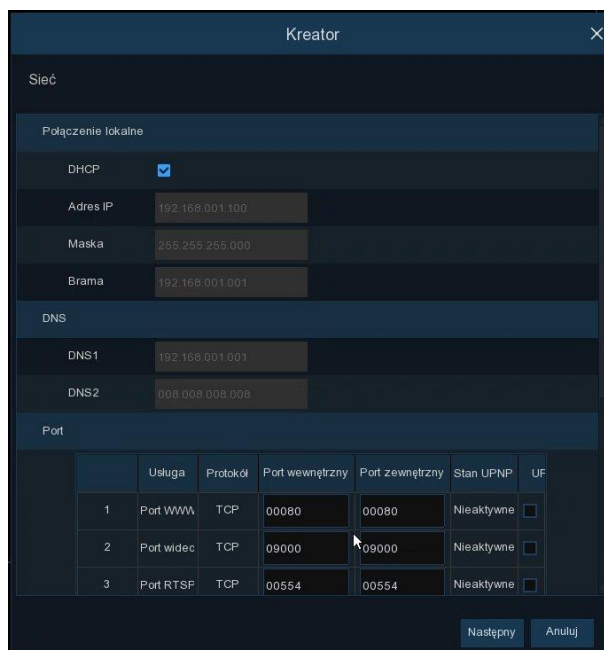

W ustawieniach sieciowych użytkownik możesz ustawić parametry sieci LAN, w której pracuje rejestrator

3.1.3 Data/Czas

To menu umożliwia ustawienie **Daty**, **Czasu**, **Formatu daty**, **Formatu czasu**, serwera czasu **NTP** oraz automatyczną zmianę czasu **letniego/zimowego** (DST).

Data i Czas

Kreator

Data / Czas

Data i czas NTP DST

Data 05/08/2019 

Czas 14:58:40

Format daty MM/DD/YYYY 

Format czasu 24Godz. 

Strefa Czasowa GMT+08:00 

NTP

Kreator

Data / Czas

Data i czas NTP DST

Włącz NTP

Adres serwera czasu pool.ntp.org 

Zaktualizuj teraz

DST

Kreator ✕

Data / Czas

Data i czas NTP DST

Włącz DST

Przesunięcie czasu 1Godz. ▼

Czas letni Tydzień ▼

Początek Mar. ▼ Drugi ▼ Nied. ▼ 02:00:00

Koniec Lis. ▼ Pierwszy ▼ Nied. ▼ 02:00:00

3.1.4 Dodawanie kamer IP

Menu poniżej umożliwia dodawanie kamer IP:

Kreator ✕

Kamera IP

Num.	Adres IP/Domena	Port	H
<input type="checkbox"/>	1 10.10.55.101	80	H
<input type="checkbox"/>	2 10.10.55.105	9988	
<input type="checkbox"/>	3 10.10.55.125	80	
<input type="checkbox"/>	4 10.10.55.130	80	H
<input type="checkbox"/>	5 10.10.55.141	80	
<input type="checkbox"/>	6 10.10.55.151	9988	
<input type="checkbox"/>	7 10.10.55.154	9988	
<input type="checkbox"/>	8 10.10.55.160	9988	
<input type="checkbox"/>	9 10.10.55.161	80	Hll
<input type="checkbox"/>	10 10.10.55.171	9988	
<input type="checkbox"/>	11 10.10.55.172	80	
<input type="checkbox"/>	12 10.10.55.173	8080	
<input type="checkbox"/>	13 10.10.55.174	80	
<input type="checkbox"/>	14 10.10.55.177	8080	

Odtwarzanie
➔
Usunięcie kanału

Kanał	Edycja	Stan	Adres IP/I
KAN1	+		
KAN2	+		
KAN3	+		
KAN4	+		
KAN5	+		
KAN6	+		
KAN7	+		
KAN8	+		

Poprzedni Następny Anuluj

Kliknij **Odtwarzanie**, aby wyszukać kamery IP w tej samej sieci lokalnej. Wybierz kamery które chcesz dodać i kliknij ikonę ➔ aby dodać wybrane kamery do rejestratora.

Możesz również użyć przycisku + by dodać kamery pojedynczo we własnej kolejności.

Dodaj kamerę IP ✕

Num.	Adres IP/Domena	Port	Producent	Typ urządzenia
1	10.10.55.101	80	HIKVISION DS-2CD2620F-I	
2	10.10.55.105	9988	OPTIVA2B	IP CAMERA
3	10.10.55.125	80	F7210	
4	10.10.55.141	80	Bosch	
5	10.10.55.151	9988	OPTIVA2B	IP CAMERA
6	10.10.55.154	9988	OPTIVA2B	IP CAMERA
7	10.10.55.160	9988	OPTIVA2B	IP CAMERA
8	10.10.55.161	80	HIKVISION DS-2CD2T26G1-4I	
9	10.10.55.171	9988	OPTIVA2B	IP CAMERA
10	10.10.55.172	80	General	

Adres IP/Domena:

Alias:

Pozycja: ▼

Port:

Protokół: ▼

Nazwa użytkownika:

Hasło: Pokaż hasło

Przyplisz kanał: ▼

Tryb kamery: ▼

Odtwarzanie
Domyślne hasło
Dodaj
Anuluj

Kliknij **Odtwarzanie**, aby wyszukać kamery IP i kliknij na kamerę aby rozwinąć menu:

IP Address/Domena: Adres IP kamery

Alias: Nazwa kamery

Pozycja: Pozycja wyświetlania nazwy kamery

Port: Port komunikacji kamery IP

Protokół: Protokół komunikacji kamery

Nazwa użytkownika: Nazwa użytkownika do zalogowania w kamerze

Hasło: Hasło dostępu do kamery

Tryb kamery: Numer kanału w rejestratorze, do którego ma zostać dodana kamera

3.1.5 Dysk HDD

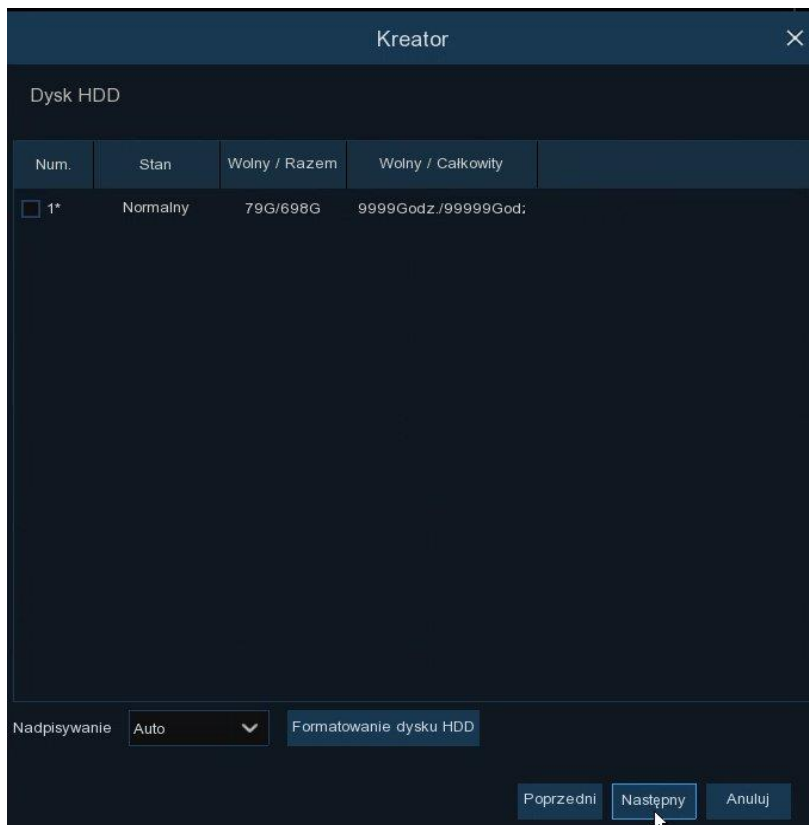

Jeśli dysk HDD jest zamontowany w rejestratorze pierwszy raz, musi on zostać sformatowany. Wybierz dysk i kliknij **Formatowanie dysku HDD**, aby rozpocząć formatowanie.

Nadpisywanie: Użyj tej opcji by nadpisywać najstarsze nagrania gdy dysk HDD jest pełny.

3.1.6 Rozdzielczość

Wybierz rozdzielczość odpowiednią dla podłączonego monitora.



3.1.7 Mobilny

Jeśli rejestrator ma współpracować z chmurą P2P, w tym miejscu można sprawdzić jego ID P2P oraz zeskanować kod QR w celu dodania go do aplikacji mobilnej (funkcja ta wymaga poprawnego połączenia z Internetem)

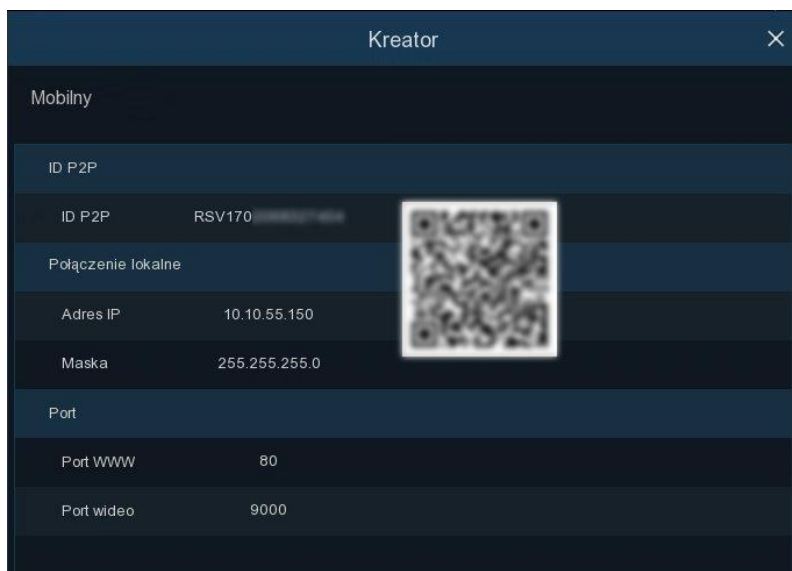

3.1.8 Podsumowanie

W tym miejscu zostaną wyświetlone wszystkie ustawienia wprowadzone podczas działania kreatora.



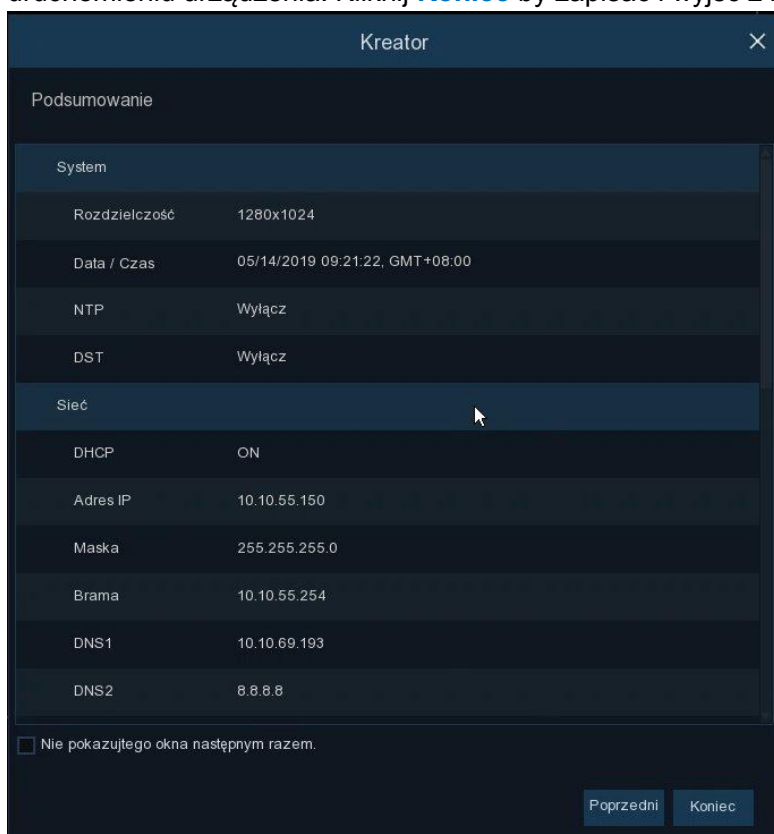

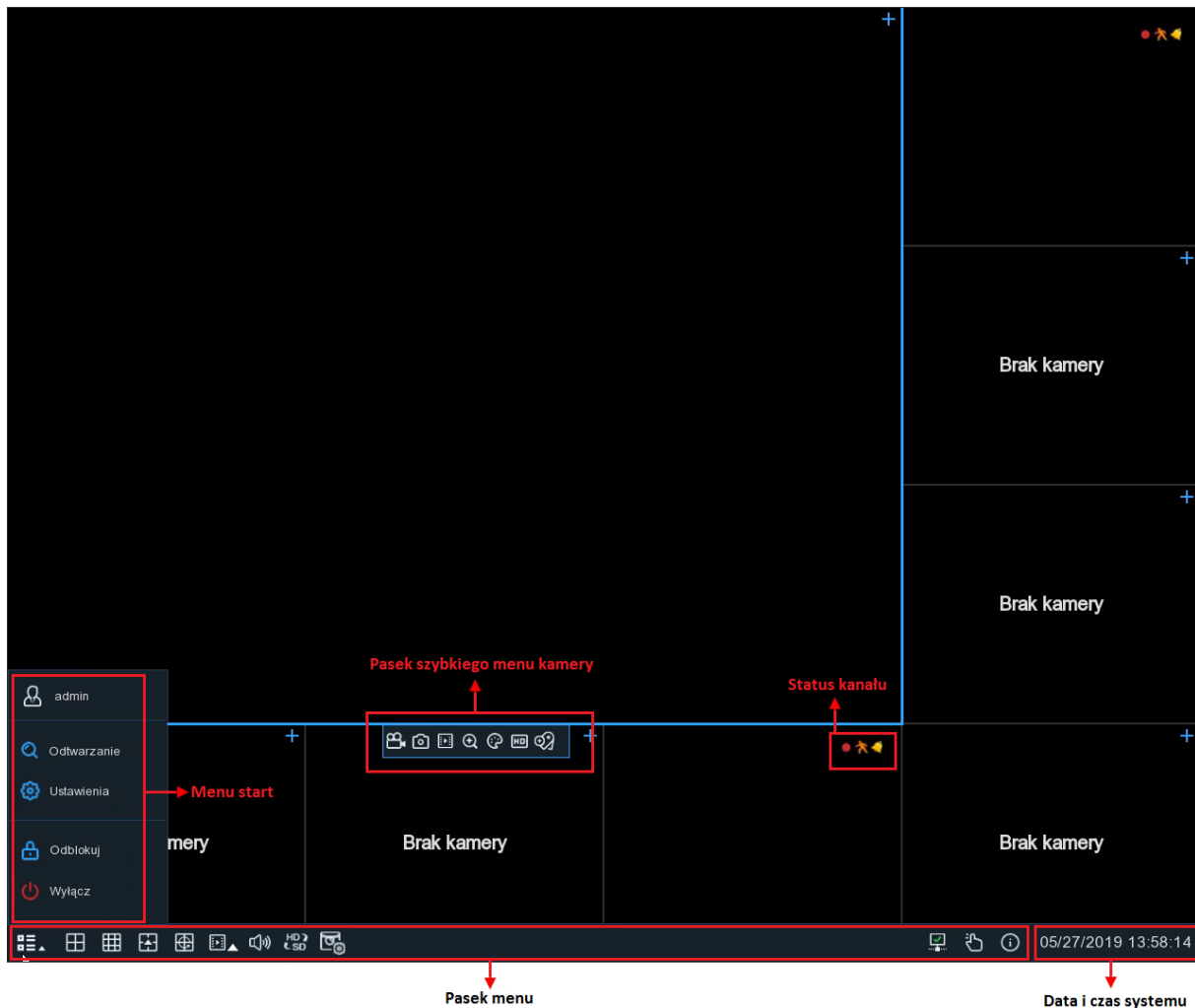

Zaznacz **“Nie pokazuj okna następnym razem”** jeśli nie chcesz użyć kreatora przy ponownym uruchomieniu urządzenia. Kliknij **Koniec** by zapisać i wyjść z kreatora.



3.2 Opis ekranu podglądu na żywo



Status kanału

-  Oznacza, że kanał jest aktualnie nagrywany
-  Pojawienie się tej ikony oznacza wykrycie ruchu
-  Ikona wskazuje na wyzwolenie zewnętrznego we/wy alarmowego
-  Ta ikona sygnalizuje błąd dysku HDD
-  Ikona wskazująca niesformatowany dysk twardy
-  Ikona oznaczająca wypełniony dysk twardy
-  Ikona informująca o pracy dysku w trybie tylko do odczytu









 Kliknij, aby przejść do szybkiego dodawania kamer IP

 Kliknij, aby edytować bieżącą kamerę

3.2.1 Pasek menu kamery

W podglądzie na żywo, kliknij lewy przycisk myszy na połączonej kamerze, aby wyświetlić jej menu.





-  Kliknij, aby rozpocząć nagrywanie ręcznie. Gdy nagrywanie ręczne jest aktywne, ikona zmienia kolor na czerwony. Kliknij jeszcze raz by zatrzymać nagrywanie.
-  Kliknij, aby zapisać zrzut bieżącego obrazu z kamery. Aby korzystać z tej funkcji, należy uaktywnić ręczne przechwytywanie. Aby uzyskać szczegółowe informacje na temat aktywacji ręcznego przechwytywania, przejdź do [4.2.3.1 Obrazy](#)
-  Kliknij, aby odtworzyć ostatnie 5 minut nagrania z tego kanału
-  Kliknij, aby wejść do panelu sterowania PTZ
-  Kliknij, aby powiększyć obraz. Gdy pojawi się ikona  , naciśnij i przytrzymaj lewy przycisk myszy, aby przeciągnąć obszar, który chcesz powiększyć.
-  Kliknij, aby dostosować obraz. Możesz dostosować BARWĘ, JASNOŚĆ, KONTRAST lub NASYCENIE.
-  Kliknij, aby przełączyć strumień wideo podglądu na żywo pomiędzy HD i SD. HD to strumień główny, SD to strumień pomocniczy.

3.2.2 Pasek zadań





 Kliknij, aby otworzyć menu Start

 Kliknij, aby wybrać inny układ do podglądu na żywo

 Kliknij, aby wybrać więcej układów do podglądu na żywo

 Kliknij, aby rozpocząć oglądanie kanałów w sekwencji

 Szybkie odtwarzanie. Możesz wybrać odtwarzanie najnowszego nagrania dla wszystkich kanałów od początku dnia lub możesz wybrać odtwarzanie z ostatnich 5s, 10s, 30s, 1Min, 5Min.

 Kliknij, aby dostosować głośność dźwięku

 Kliknij, aby przełączyć wszystkie kanały IP między głównym i pomocniczym strumieniem(dla podglądu na żywo)

 Kliknij, aby przełączyć między widokiem w czasie rzeczywistym, zrównoważonym lub płynnym. Tryby widoku wpływają tylko na jakość wideo w trybie podglądu na żywo według bitrate i ilości klatek, ale nie wpływają na jakość nagrywania.

 Kliknij, aby rozpocząć lub zatrzymać ręczne nagrywanie i ręczny alarm

 Aby wyświetlić informacje o systemie, informacje o kanale, informacje o nagraniu i stan sieci.

 Ta ikona pojawi się, jeśli sieć zostanie odłączona.

3.2.3 Menu Start

Z menu startowego możesz przełączać użytkownika, wyszukiwać i odtwarzać, wchodzić do menu konfiguracji systemu, blokować i odblokowywać ekran, wyłączać, restartować i wylogowywać system

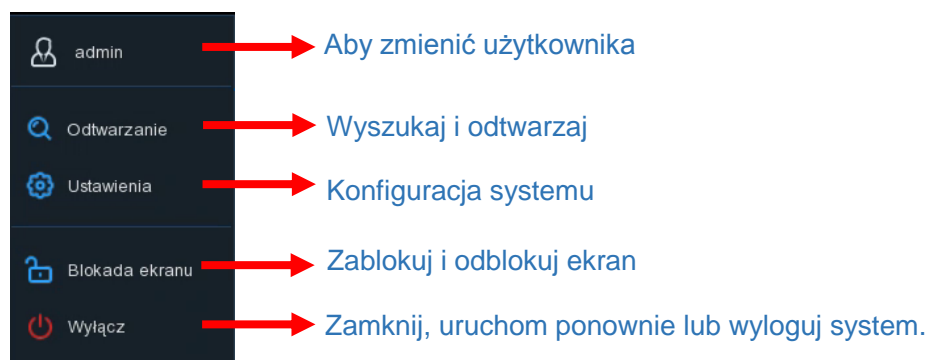

3.2.3.1 Odblokuj i zablokuj ekran

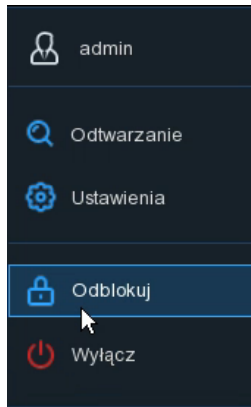

Gdy menu jest nieaktywne przez 1 minutę, ekran zostanie zablokowany, aby chronić przed nieautoryzowanym dostępem,

W razie potrzeby można zablokować ekran ręcznie. Aby to zrobić, przejdź do Menu Start, a następnie kliknij ikonę  aby natychmiast zablokować system

Jeśli system jest zablokowany, możesz kliknąć ikonę  aby odblokować system do dalszej operacji.

3.2.3.2 Wyłącz

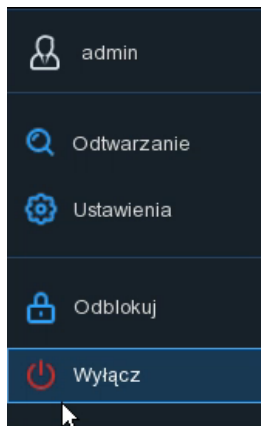

Kliknij **Wyłącz** z Menu Start, a następnie wybierz akcję którą chcesz wykonać. Kliknij **OK**, system będzie wymagał wprowadzenia hasła administratora w celu uwierzytelnienia

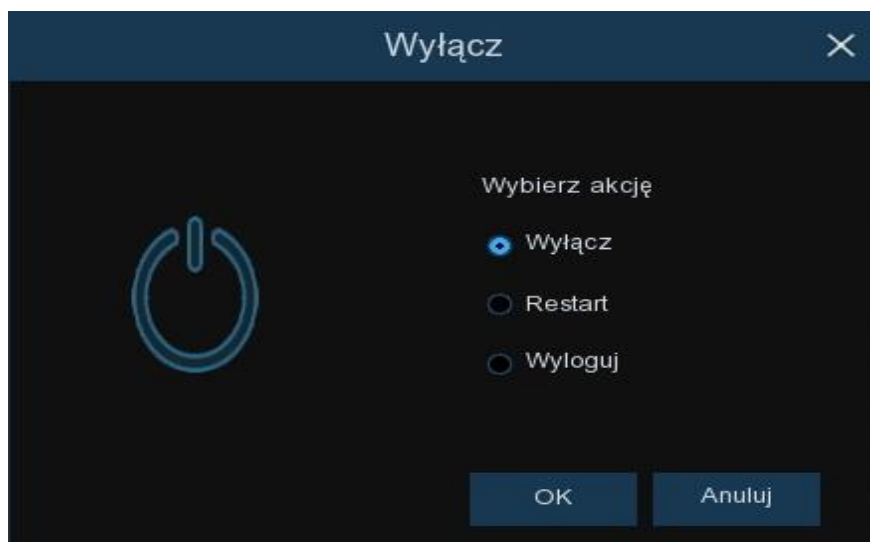

Jeśli wybrałeś **Wyloguj**, ekran podglądu na żywo zniknie. Aby kontynuować operacje, musisz zalogować się do systemu.

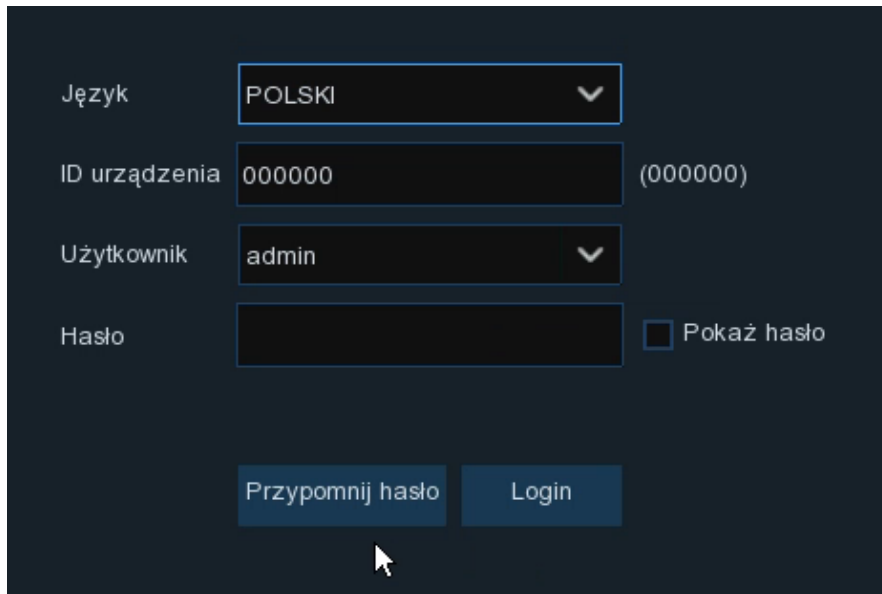

Język: POLSKI

ID urządzenia: 000000 (000000)

Użytkownik: admin

Hasło: Pokaż hasło

Przypomnij hasło Login

Rozdział 4 Konfiguracja systemu

Możesz skonfigurować system pod względem Kamer, Nagrywania, Alarmów, Sieci, Dysków i System z [Menu Start](#) → [Ustawienia](#).

<p>Kamery</p> <p>Kamery OSD Obraz PTZ Ustawienia wideo Detekcja ruchu PIR Prywatność Analityka </p>	<p>Nagrywanie</p> <p>Kodowanie Wideo Obrazy </p>	<p>Alarmy</p> <p>Detekcja Ruchu PIR We/Wy alarmowe Analityka Akcje PTZ Wyjątki Harmonogram alarmów</p>
<p>Sieć</p> <p>Ustawienia Ogólne DDNS Email FTP Filtrowanie IP </p>	<p>Dyski</p> <p>Dyski HDD Chmura </p>	<p>System</p> <p>Ustawienia Ogólne Użytkownicy Konserwacja Obsługa kamer IP Informacja </p>

4.1 Kamery

W tej sekcji możesz konfigurować kamerę, wyświetlanie podglądu na żywo, zarządzać kamerami IP, dostosowywać obraz kamery IP, konfigurację PTZ, konfigurację ruchu, tryb konwersji i inne.

4.1.1 Kanały IP

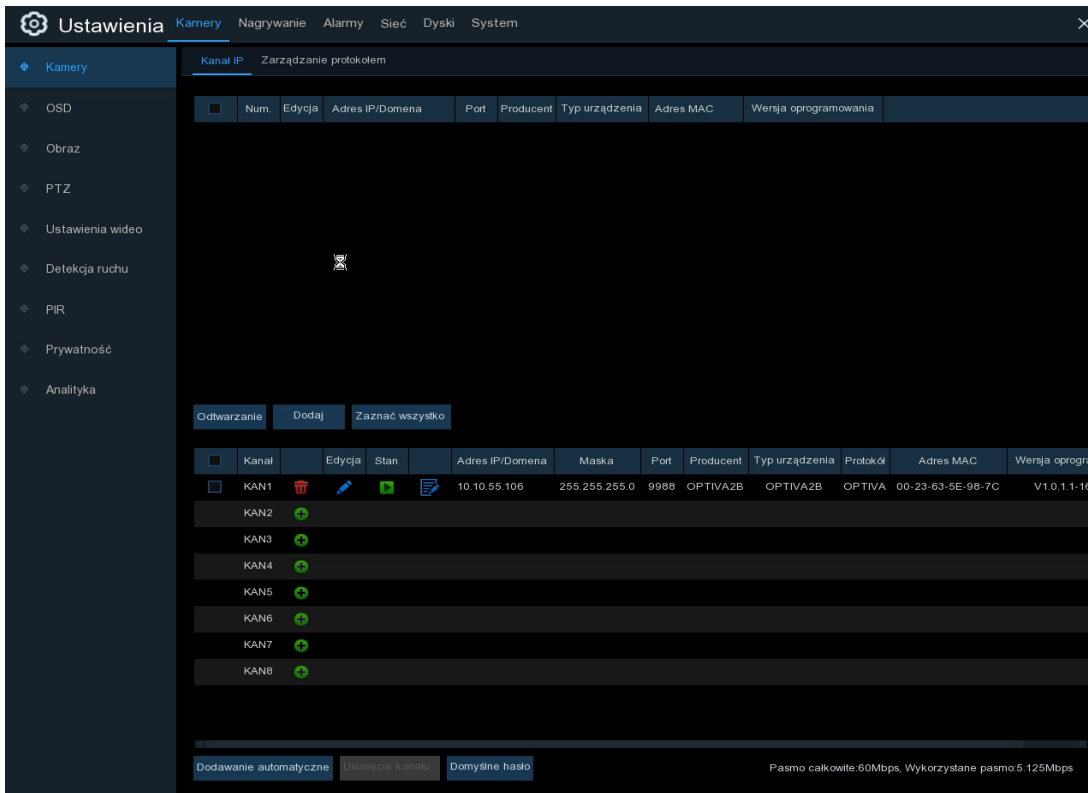

Kliknij **Odtwarzanie** by wyszukać kamery IP w sieci lokalnej, kliknij **Dodaj**, aby dodać indywidualnie kamerę IP.

Adres IP/Domena	10.10.55.124
Alias	KAN3
Pozycja	Lewy-góry
Port	80
Protokół	ONVIF
Nazwa użytkownika	admin
Hasło	•••••••• <input type="checkbox"/> Pokaż hasło
Przypisz kanał	KAN3
Tryb kamery	Auto

Kliknij **Odtwarzanie** by wyszukać kamery IP, a następnie wybierz kamerę z listy.

Adres IP /Domena: Adres IP lub domena kamery IP

Alias: Nazwa kamery IP

Pozycja: Pozycja wyświetlania nazwy kamery na ekranie.

Port: Port komunikacji kamery IP

Protokół: Protokół wykorzystywany do komunikacji z kamerą

Nazwa użytkownika: Nazwa użytkownika do logowania w kamerze

Hasło: Hasło dostępu do kamery

Przypisz kanał: Wybór kanału do którego kamera ma zostać przypisana

4.1.2 Zarządzanie protokołem

Za pomocą Zarządzania protokołem można edytować własny protokół RTSP dla połączenia kamery IP.

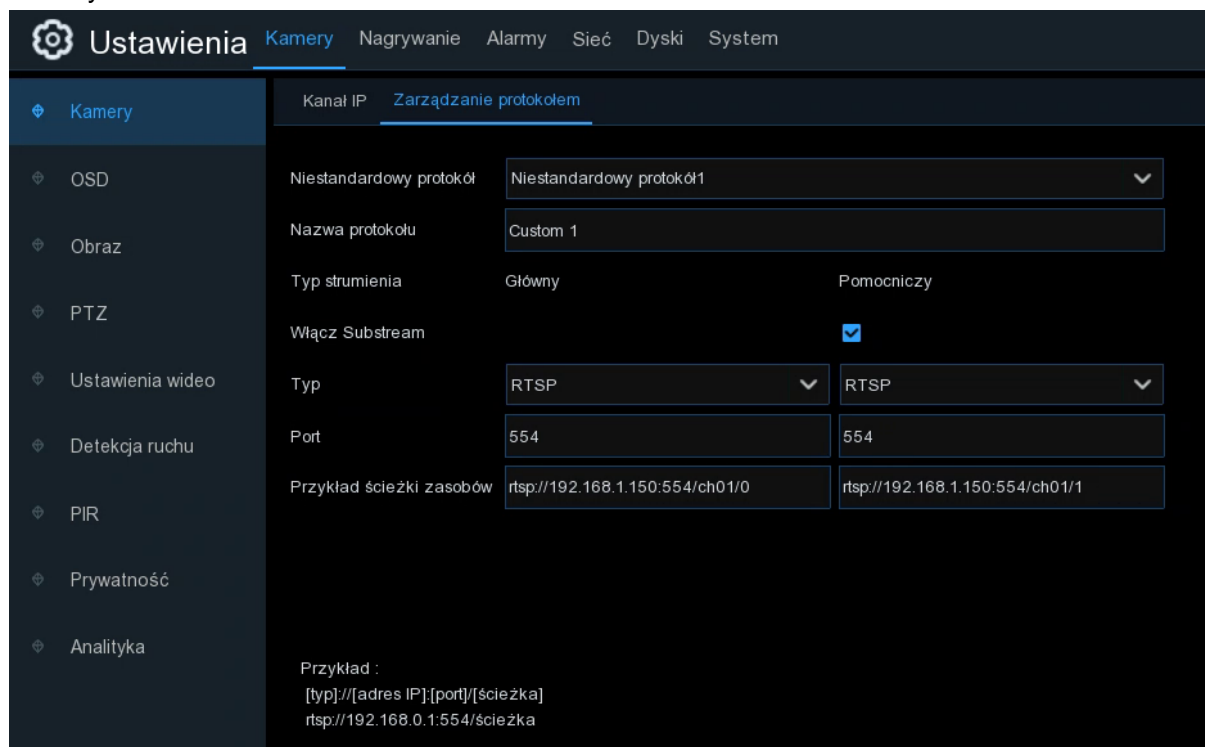

Niestandardowy protokół: System obsługuje maksymalnie 10 niestandardowych protokołów.

Nazwa protokołu: Nazwa niestandardowego protokołu.

Włącz Substream: Zaznacz by uaktywnić strumień pomocniczy.

Typ : Tylko strumień RTSP.

Port: Port RTSP kamery IP.

Ścieżka zasobów: Adres strumienia RTSP kamery IP.

4.1.3 OSD

Konfiguracja OSD kamery

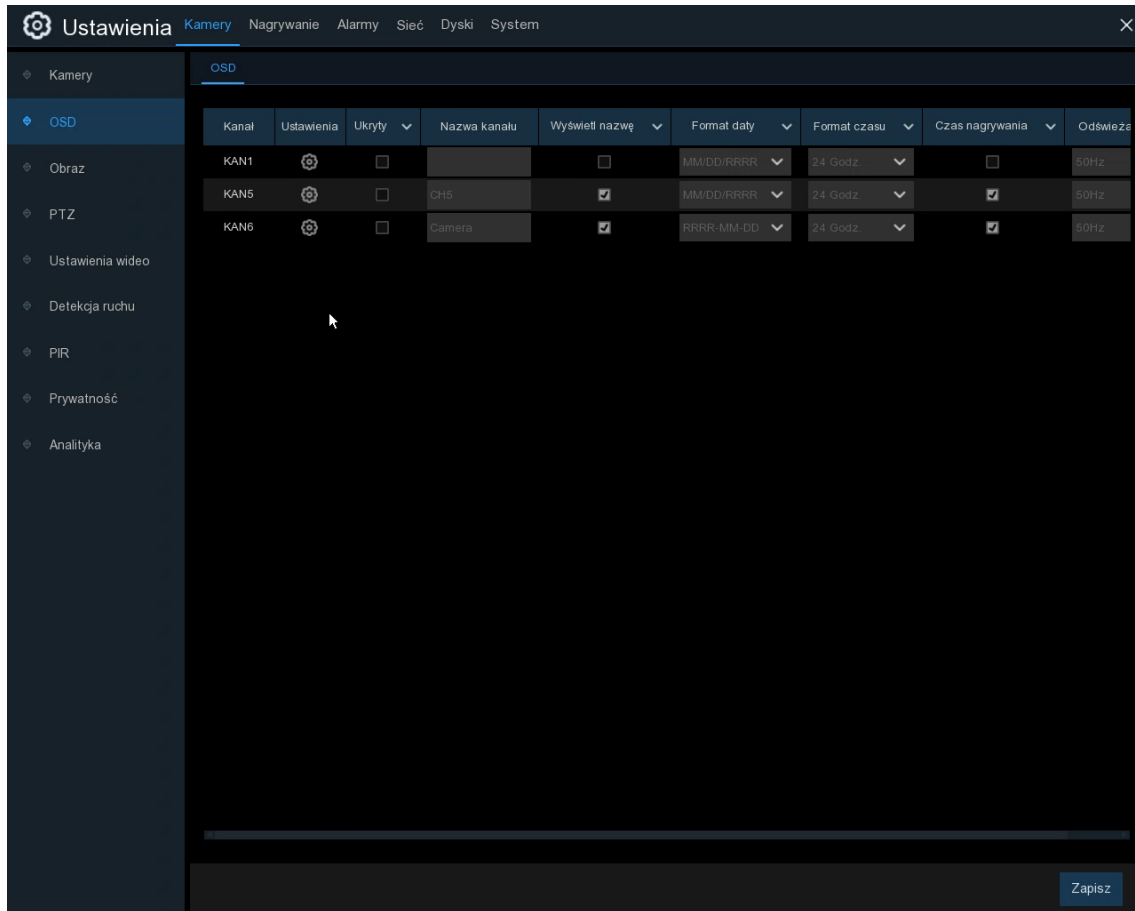

Kanał	Ustawienia	Ukryty	Nazwa kanału	Wyświetl nazwę	Format daty	Format czasu	Czas nagrywania	Odśwież
KAN1		<input type="checkbox"/>		<input type="checkbox"/>	MM/DD/YYYY	24 Godz	<input type="checkbox"/>	50Hz
KAN5		<input type="checkbox"/>	CH5	<input checked="" type="checkbox"/>	MM/DD/YYYY	24 Godz	<input checked="" type="checkbox"/>	50Hz
KAN6		<input type="checkbox"/>	Camera	<input checked="" type="checkbox"/>	YYYY-MM-DD	24 Godz	<input checked="" type="checkbox"/>	50Hz

Kanał: Numer kanału kamery IP

Ustawienia: Kliknij  by wejść w ustawienia

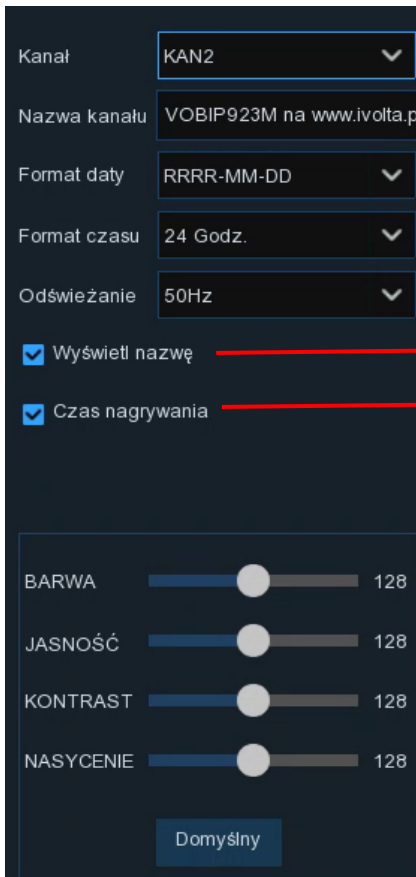



- Wybierz kanał do konfiguracji
- Nadaj nazwę kamerze
- Format daty
- Format godziny
- Częstotliwość odświeżania
- Aby wyświetlić nazwę kamery na ekranie podglądu na żywo
- Aby wyświetlić czas systemowy na ekranie podglądu na żywo
- Dostosuj wartość barwę obrazu
- Dostosuj jasność obrazu
- Dostosuj kontrast obrazu
- Dostosuj nasycenie obrazu

Kliknij **Domyślny** aby załadować ustawienia domyślne, kliknij prawy przycisk myszy, aby wyjść.

4.1.4 Obraz

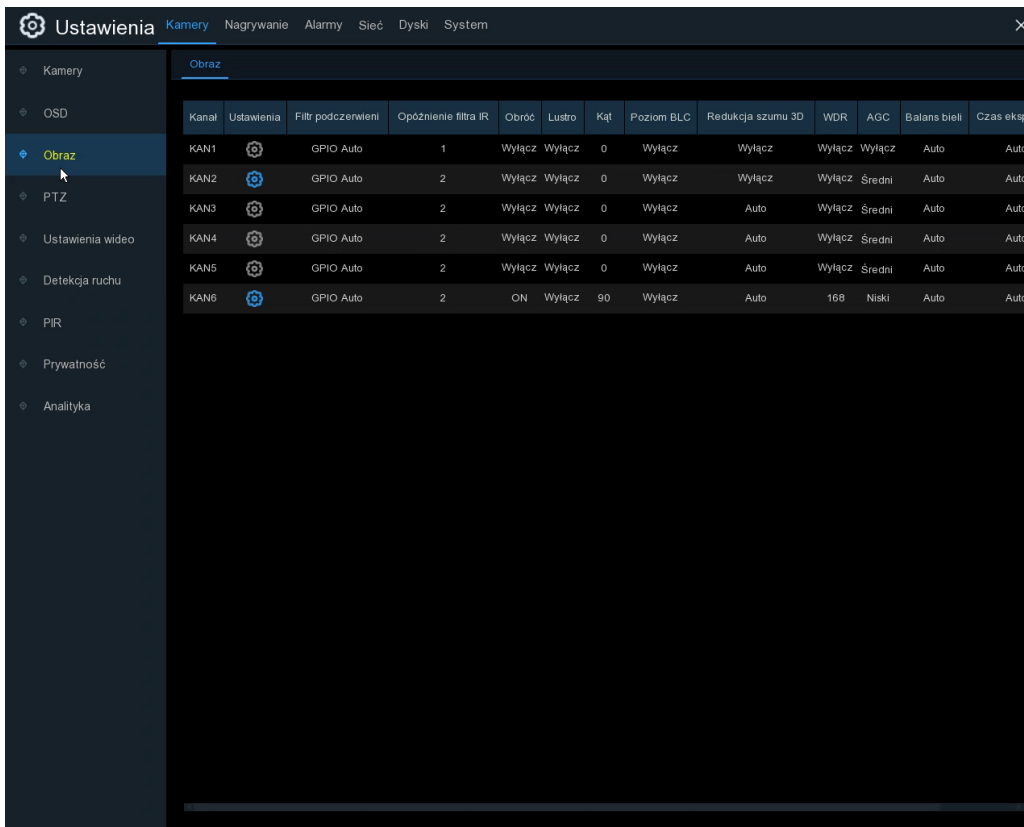
To menu pozwala kontrolować ustawienia obrazu dla kamer IP.



Ustawienia: kliknij  by wejść w ustawienia obrazu.



Kanał	KAN2
Filtr podczerwieni	GPIO Auto
Opóźnienie filtra IR	2
IR-LED	Wyłącz
Obróć	<input type="checkbox"/>
Lustro	<input type="checkbox"/>
Corridor Mode	<input type="checkbox"/>
Kąt	0
Podświetlenie	Wyłącz
Redukcja szumu 3D	Wyłącz
WDR	Wyłącz
AGC	Średni
Balans bieli	Auto
Migawka	Auto
Czas ekspozycji	1/8
Tryb Defog	Wyłącz

- Wybierz kanał do konfiguracji
- Wybierz tryb pracy filtra podczerwieni.
- Ustaw czas opóźnienia przełączania filtra IR
- Wybierz tryb pracy oświetlacza IR
- Obrócenie obrazu
- Tryb lustra
- Tryb korytażowy
- Wybierz kąt obrotu obrazu
- Włącz/wyłącz kompensację światła wstecznego
- Włącz/wyłącz cyfrową redukcję szumów
- Włącz/wyłącz szeroki zakres dynamiki
- Włącz/wyłącz automatyczną regulację wzmocnienia
- Wybierz tryb pracy balansu bieli
- Wybierz tryb pracy migawki
- Wybierz czas ekspozycji
- Włącz/wyłącz funkcję Defog

4.1.4.1 Kontrola PTZ

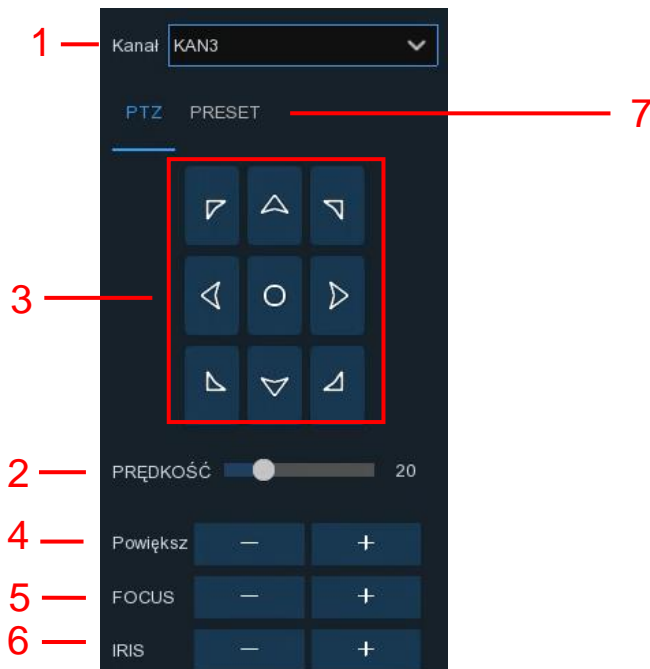
- 1) Kliknij lewym przyciskiem myszy na kanał podczas podglądu na żywo, aby wyświetlić [Pasek menu kamery](#), i wybierz ikonę .
- 2) Zostanie wyświetlony panel sterownia PTZ

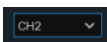
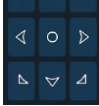

No.	Ikona	Funkcja	Opis
1		Kanał	Wybór kanału kamery obrotowej
2	PRĘDKOŚĆ	Prędkość	Prędkość ruchu kamery PTZ
3		Panel sterowania	Strzałki odpowiadają kierunkowi obrotu kamery Ikona  uaktywnia tryb automatycznego obrotu
4	- Powiększ +	Zoom	Kliknij by przybliżyć/oddalić
5	- FOCUS +	Focus	Kliknij, aby dostosować ostrość
6	- IRIS +	Iris	Kliknij, aby dostosować ustawienie przysłony
7	PRESET	PRESET	Kliknij, by wejść w ustawienia preset

4.1.5 Detekcja ruchu

To menu umożliwia konfigurację parametrów detekcji ruchu. Po wykryciu ruchu za pomocą jednej lub kilku kamer NVR ostrzeże o potencjalnym zagrożeniu. Odbywa się to, poprzez powiadomienie e-mail z załączonym obrazem z kamery, (jeśli ta opcja jest włączona) i / lub wysyłania powiadomień za pośrednictwem aplikacji mobilnej.

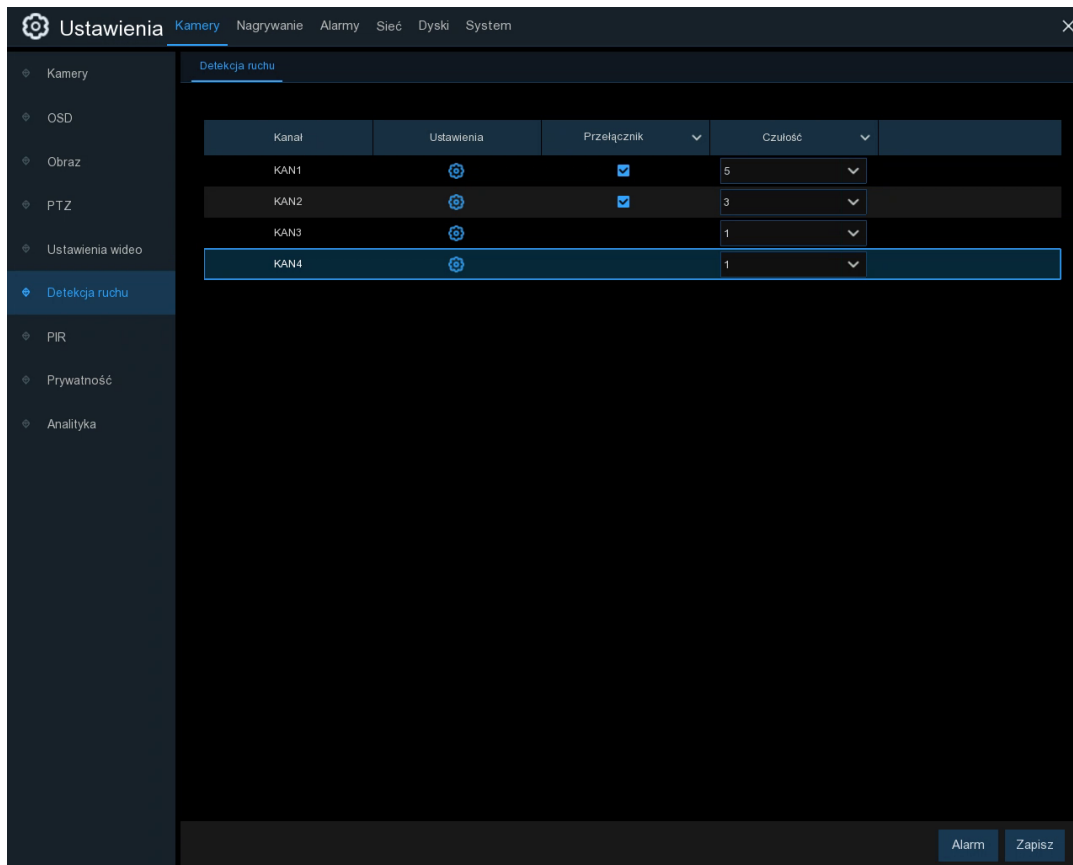

Ustawienia: Kliknij , by wejść w ustawienia detekcji.

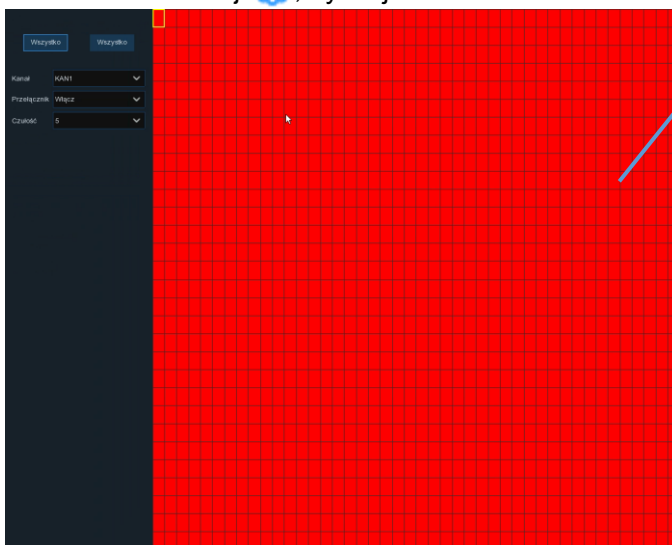

Obszar wykrywania ruchu:

Cały ekran jest domyślnie zaznaczony do wykrywania ruchu (czerwone bloki). Jeśli chcesz wyłączyć wykrywanie ruchu w określonym obszarze, kliknij lewym przyciskiem myszy, a następnie przeciągnij, aby odznaczyć obszar na przezroczyste bloki. Po zakończeniu ustawień kliknij prawy przycisk myszy, aby powrócić następnie kliknij przycisk **Zapisz**, by zapisać ustawienia.

Przełącznik: Włącz lub wyłącz wykrywanie ruchu.

Czułość: Ustaw poziom czułości. Poziom 1 najniższy poziom czułości, podczas gdy poziom 8 to najwyższy poziom czułości.

4.1.6 Alarmy

Kliknij **Alarmy**, by skonfigurować reakcję na wykrycie ruchu:

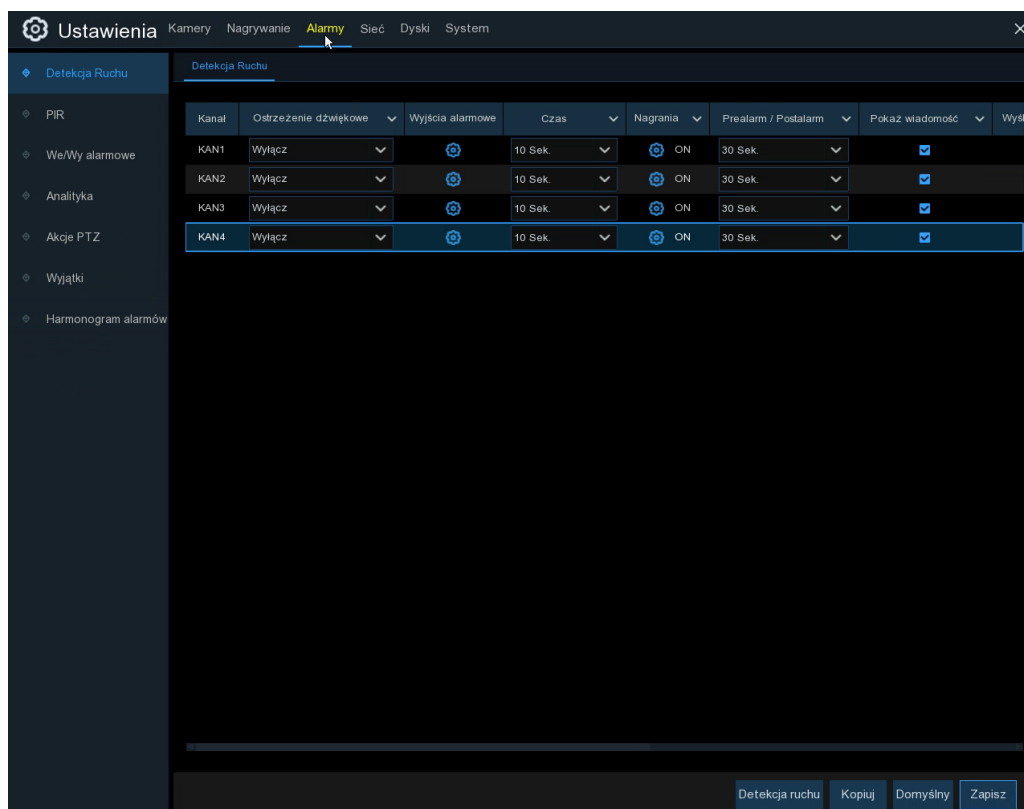

Kanał: Nazwa kanału

Ostrzeżenie dźwiękowe: NVR może użyć wewnętrznego buzzera, aby emitować dźwięk alarmu. Możesz ustawić czas trwania brzęczyka w sekundach po wykryciu ruchu.

Wyjścia alarmowe: Funkcja opcjonalna. Jeśli NVR obsługuje urządzenie z wyjściem alarmowym, możesz ustawić jego wyzwolenie.

Czas : Czas zadziałania wyjścia alarmowego

Nagrania: Kliknij  i wybierz kanał(y), które chcesz nagrać, gdy uruchomi się detekcja ruchu.

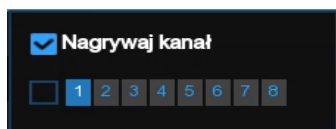

Prealarm/postalarm: Możesz ustawić, jak długo po/przed wystąpieniu zdarzenia rejestrator zapisze nagranie. Zalecana długość wynosi 30 sekund, ale można ją ustawić maksymalnie na 5 minut.

Pokaż wiadomość: Zaznacz pole, aby wyświetlić ikonę  na ekranie podglądu na żywo po wykryciu ruchu.

Wyślij Email: Możesz ustawić wysłanie wiadomości e-mail po wykryciu ruchu.

Pełny ekran: Jeśli ta funkcja jest włączona i ruch zostanie wykryty, kanał na którym został wykryty zobaczysz na pełnym ekranie.

Zapisz FTP : Aby przesłać zapis z zdarzenia na serwer FTP po wykryciu ruchu

4.1.7 Strefy prywatności/Video Cover

To menu umożliwia utworzenie stref prywatności, jeśli chcesz częściowo zakryć pewną część obrazu. Możesz utworzyć do 4 stref prywatności w dowolnym rozmiarze i lokalizacji na obrazie z kamery. Włącz strefę prywatności i wybierz liczbę potrzebnych stref. Strefy pojawiają się jako

„czerwone pole”. Kliknij krawędź czerwonego pola i przeciągnij go do dowolnego rozmiaru, aby utworzyć strefę prywatności.

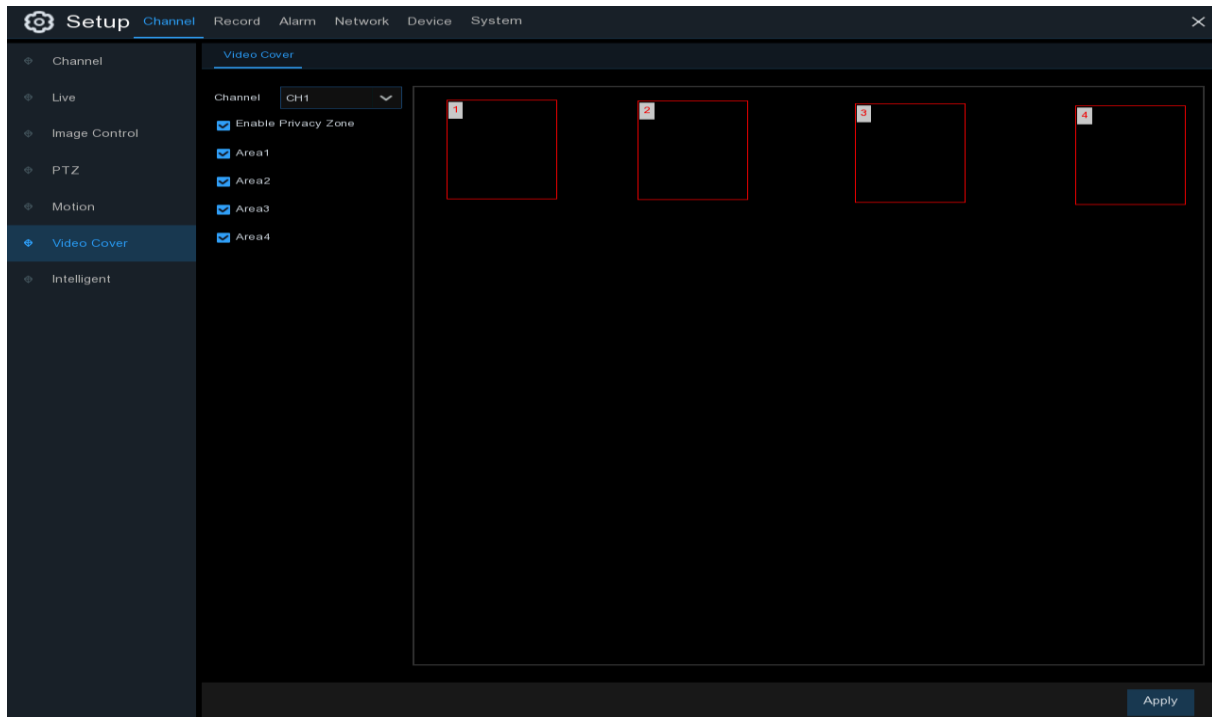

Uwaga: Obszar ustawionych stref prywatności będzie niewidoczny zarówno w trybie podglądu na żywo, jak i nagrywania wideo.

4.1.8 Analityka

W zależności od użytej kamery analityka umożliwia: **Detekcję w obszarze**, **Przekroczenie linii**, **Obiekt zabrany/pozostawiony w strefie**, **Detekcję dźwięku** i **Sabotaż**

4.1.8.1 Detekcja w obszarze

Funkcja detekcji w obszarze wykrywa ludzi, pojazd lub inne obiekty, które wchodzą i przemieszczają się we wstępnie zdefiniowanym wirtualnym regionie, następnymi pewnymi działaniami mogą być podejmowane po uruchomieniu alarmu.

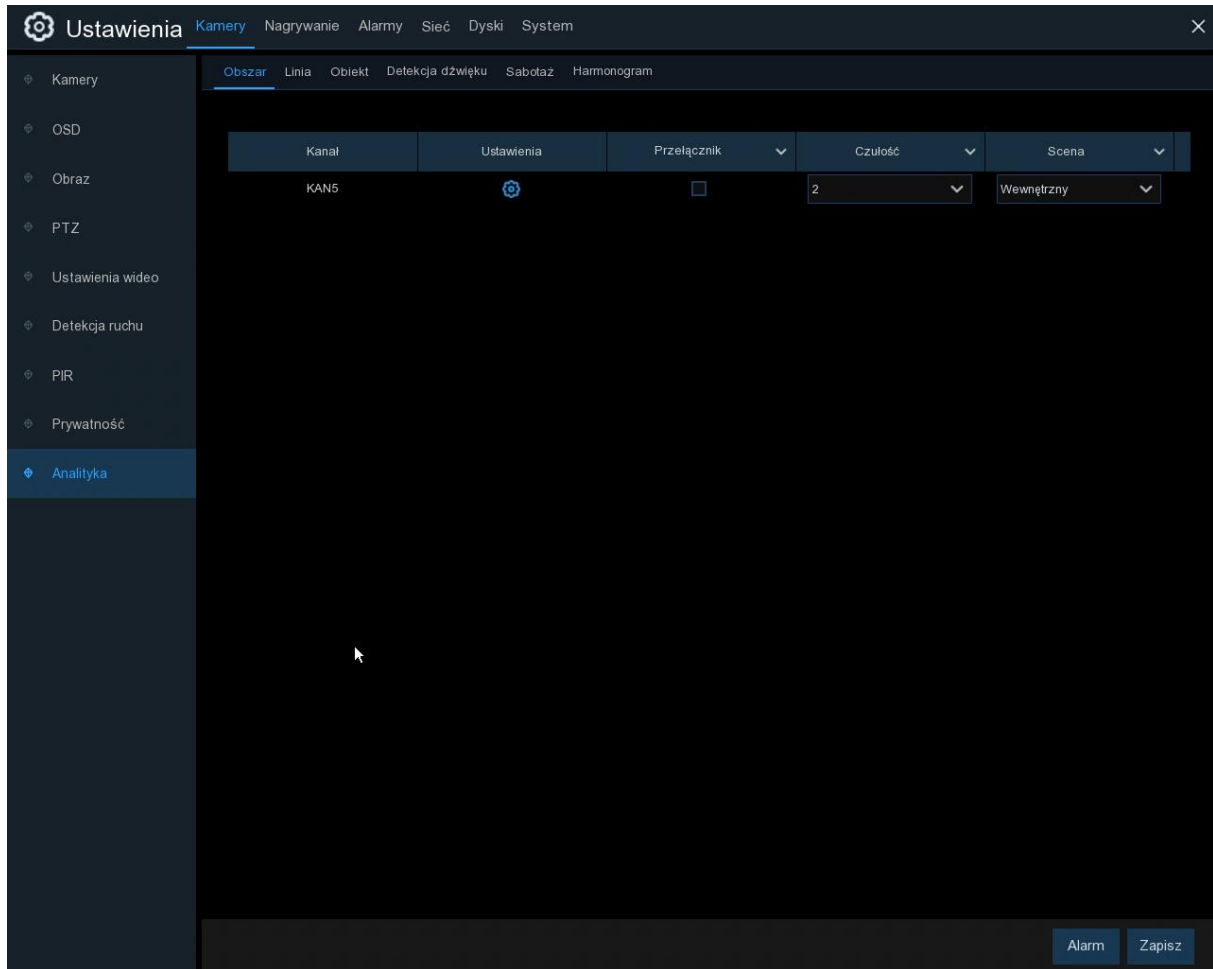

Kanał: Wybierz kanał, który chcesz skonfigurować

Przełącznik: Włącz lub wyłącz funkcję analityki

Czułość: Poziom czułości wynosi od 1 do 4. Wyższa czułość jest mniej restrykcyjna przy analizie obrazu.

Scena: Ustawienie sceny obejmuje wewnątrz i na zewnątrz. Wybierz scenę, aby dopasować ją do miejsca zainstalowania kamery.

Ustawienia : Kliknij, aby narysować wirtualny region na obrazie z kamery.

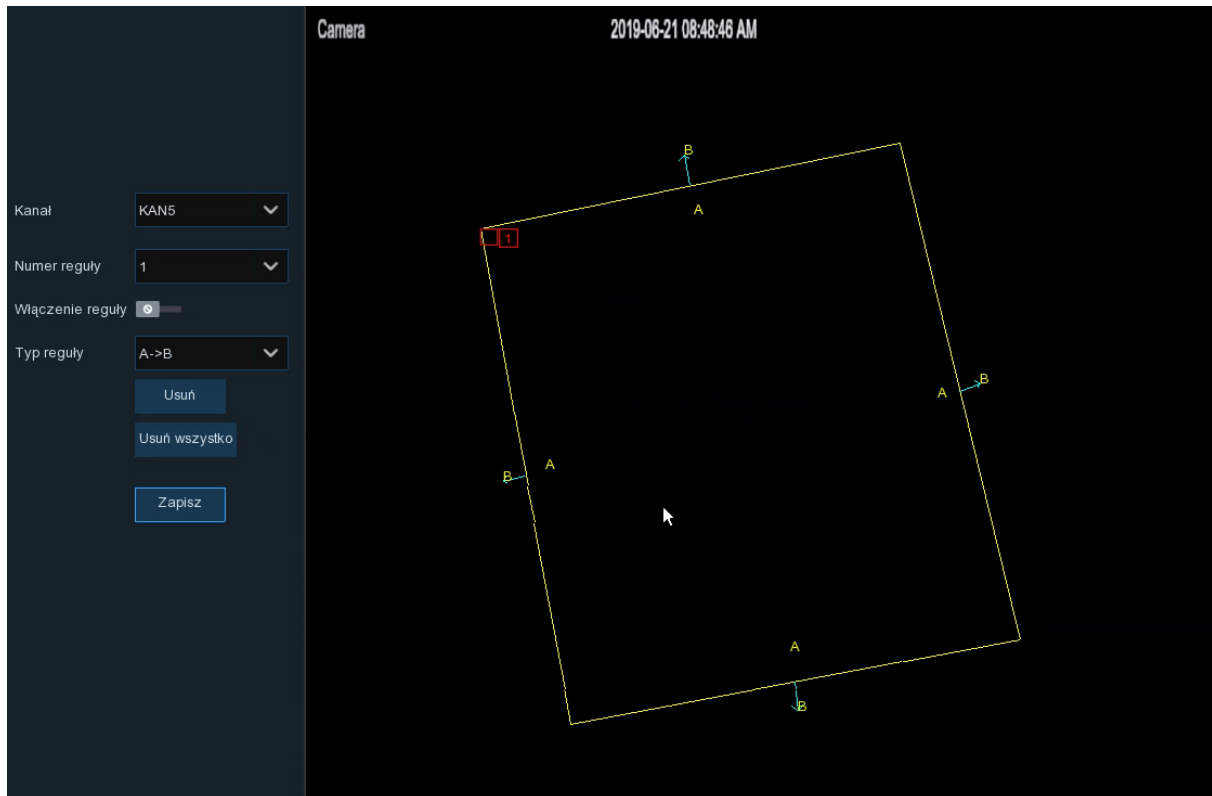

1. Wybierz jeden z numerów reguły. Maksymalnie możesz ustawić 4 obszary.
2. Aby włączyć wykrywanie przesunij suwak **Włączenie reguły**
3. Wybierz **Typ reguły**
 - A→B: NVR wykryje tylko akcję od strony A do strony B;
 - B→A:; NVR wykryje tylko akcję od strony A do strony B.
 - A↔B: NVR wykryje akcję z obu stron B na stronę A lub stronę A na stronę B.
4. Za pomocą myszy kliknij 4 punkty na obrazie z kamery, aby narysować region wirtualny. Obszar powinien być wypukłym wielokątem. Wklęsły wielokąt nie będzie można zapisać.
5. Kliknij **Zapisz**, aby zapisać ustawienia.
6. Jeśli chcesz zmodyfikować położenie lub kształt regionu, kliknij czerwone pole w regionie, granice regionu zostaną zmienione na kolor czerwony. Przytrzymaj lewy przycisk myszy, aby przesunąć pozycję regionu lub przeciągnij rogi, aby zmienić rozmiar regionu.
7. Jeśli chcesz usunąć jeden z regionów z obrazu z kamery, kliknij czerwone pole w regionie, a następnie kliknij przycisk **Usuń**. Kliknij **Usuń wszystko**, aby usunąć wszystkie regiony.

Uwaga:

- 1) Obwód nie powinien znajdować się zbyt blisko krawędzi / narożników obrazu z kamery, ponieważ może nie uruchomić detekcji, gdy cel przechodzi przez krawędzie / rogi.
- 2) Kształt regionów nie może być zbyt wąski / mały, ponieważ może nie wywołać wykrycia, gdy cel przechodzi poza obwód.

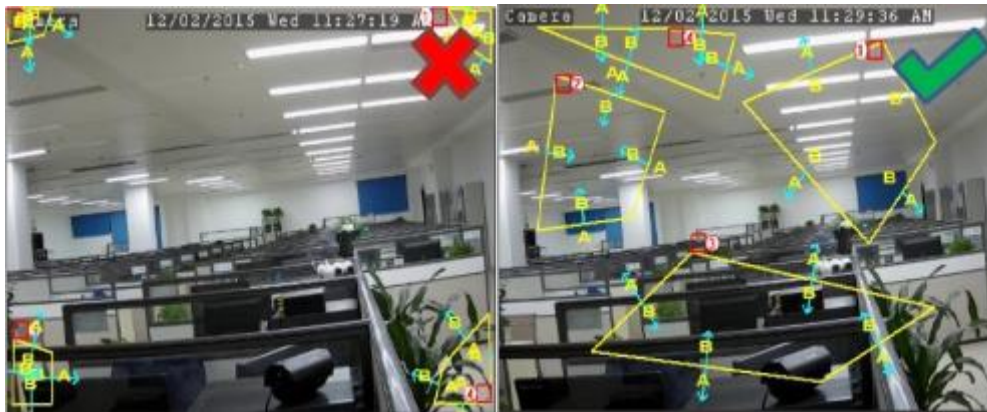

4.1.8.2 Przekroczenie linii

Funkcja wykrywania przecięcia linii wykrywa ludzi, pojazd lub inne obiekty, które przekraczają wcześniej zdefiniowaną linię wirtualną, następnymi pewnymi działaniami mogą być podejmowane po uruchomieniu alarmu.

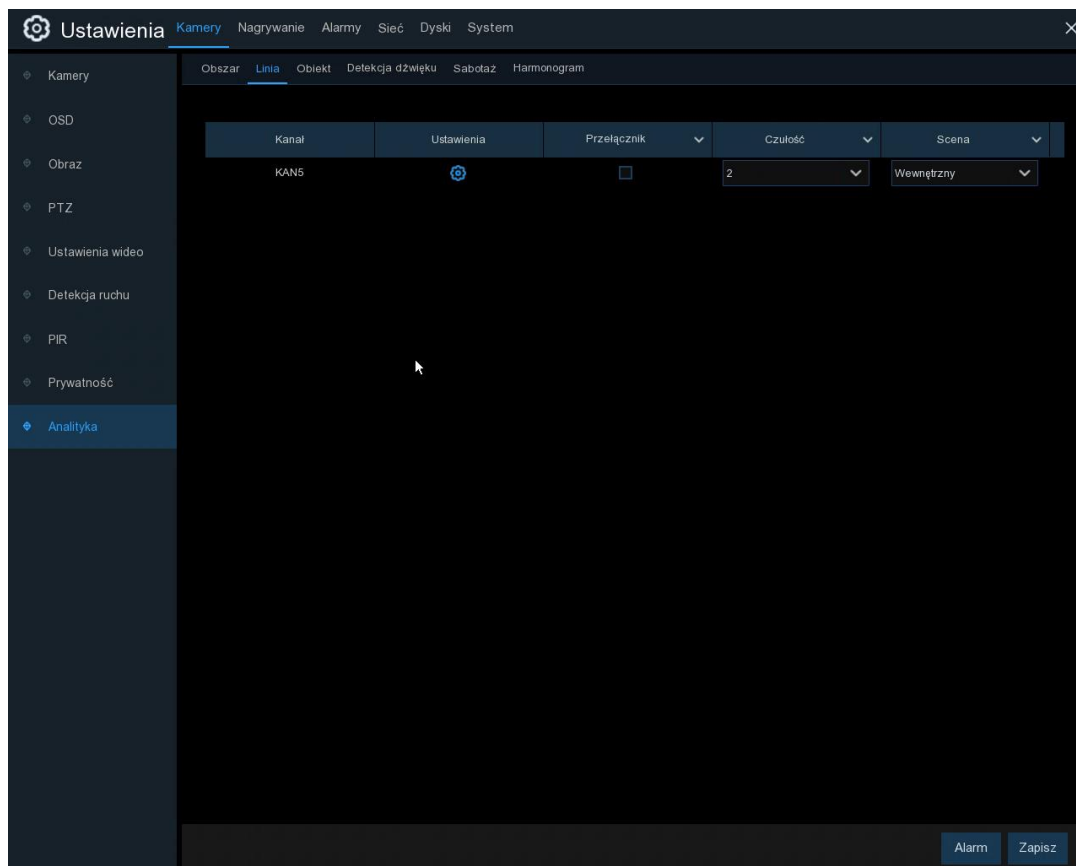

Kanał: Wybierz kanał, który chcesz skonfigurować

Przełącznik: Włącz lub wyłącz funkcję analityki

Czułość: Poziom czułości wynosi od 1 do 4. Wyższa czułość jest mniej restrykcyjna przy analizie obrazu.

Scena: Ustawienie sceny obejmuje wewnątrz i na zewnątrz. Wybierz scenę, aby dopasować ją do miejsca zainstalowania kamery.

Ustawienia : Kliknij, aby narysować wirtualną linię na obrazie z kamery.

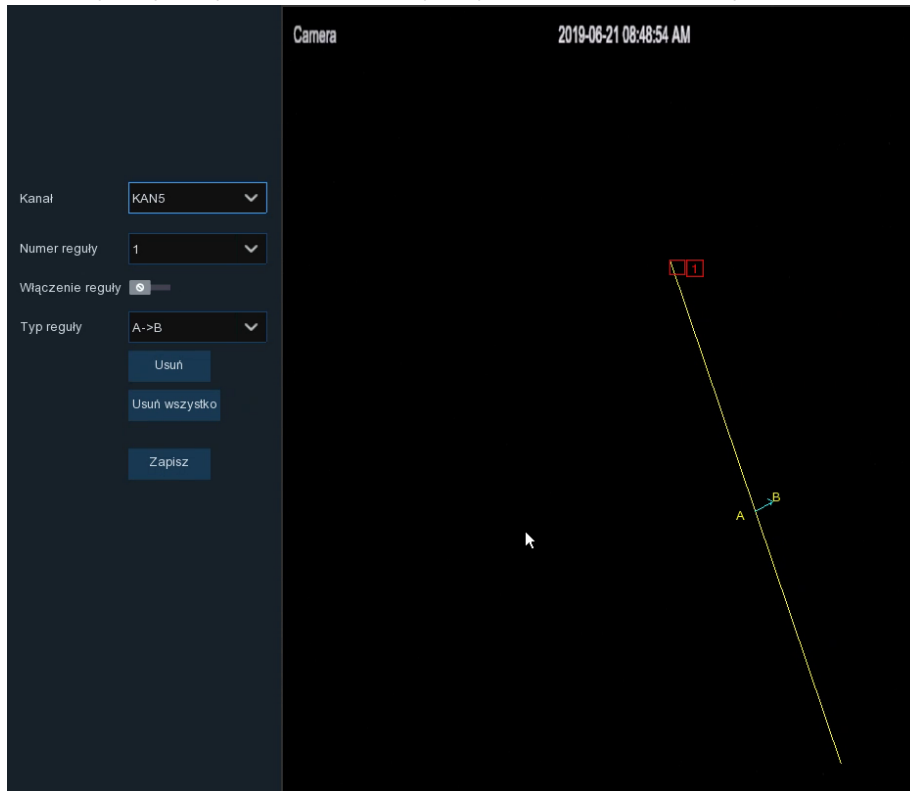

1. Wybierz jeden z numerów reguły. Maksymalnie możesz ustawić 4 linie.
2. Aby włączyć wykrywanie przesun suwak **Włączenie reguły**.
3. Wybierz **Typ reguły**
 - A→B: NVR wykryje tylko akcję od strony A do strony B;
 - B→A:; NVR wykryje tylko akcję od strony A do strony B.
 - A←→B: NVR wykryje akcję z obu stron B na stronę A lub stronę A na stronę B.
4. Użyj myszki, kliknij 2 punkty na obrazie z kamery, aby narysować wirtualną linię.
5. Kliknij Zapisz, aby zapisać ustawienia.
6. Jeśli chcesz zmodyfikować pozycję lub długość linii, kliknij czerwone pole w linii, kolor linii zostanie zmieniony na czerwony. Długie naciśnięcie lewego przycisku myszy powoduje przesunięcie linii lub przeciągnięcie końców w celu zmodyfikowania długości lub położenia linii.
7. Jeśli chcesz usunąć jedną z linii z obrazu z kamery, kliknij czerwone pole w regionie, a następnie kliknij przycisk **Usuń**. Kliknij **Usuń wszystko**, aby usunąć wszystkie linie.

Uwaga:

- 1) Linie nie powinny znajdować się zbyt blisko krawędzi obrazu z kamery, aby uniknąć niepowodzenia wywołania alarmu, gdy cel przez niego przejdzie.

2) Linie nie powinny być ustawione zbyt krótko, aby uniknąć błędu w wywołaniu alarmu, gdy cel go przekroczy.



4.1.8.3 Obiekt zabrany/pozostawiony w strefie

Funkcja obiekt zabrany/pozostawiony w strefie wykrywa obiekty pozostawione lub utracone we wcześniej określonym regionie, takie jak bagaż, torebka, materiały niebezpieczne itp., a po uruchomieniu alarmu może wyzwoić szereg działań.

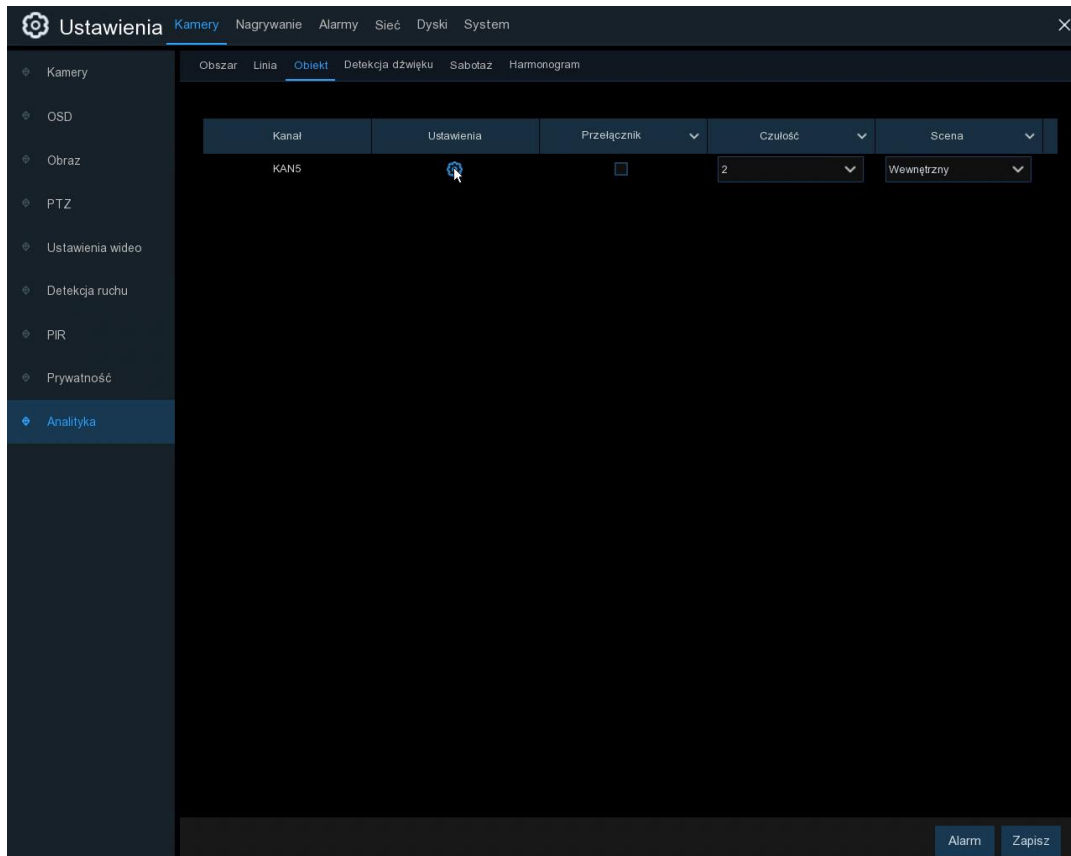

Kanał: Wybierz kanał, który chcesz skonfigurować

Przełącznik: Włącz lub wyłącz funkcję analityki

Czułość: Poziom czułości wynosi od 1 do 4. Wyższa czułość jest mniej restrykcyjna przy analizie obrazu.

Scena: Ustawienie sceny obejmuje wnętrze i na zewnątrz. Wybierz scenę, aby dopasować ją do miejsca zainstalowania kamery.

Ustawienia : Kliknij, aby narysować wirtualny obszar na obrazie z kamery.

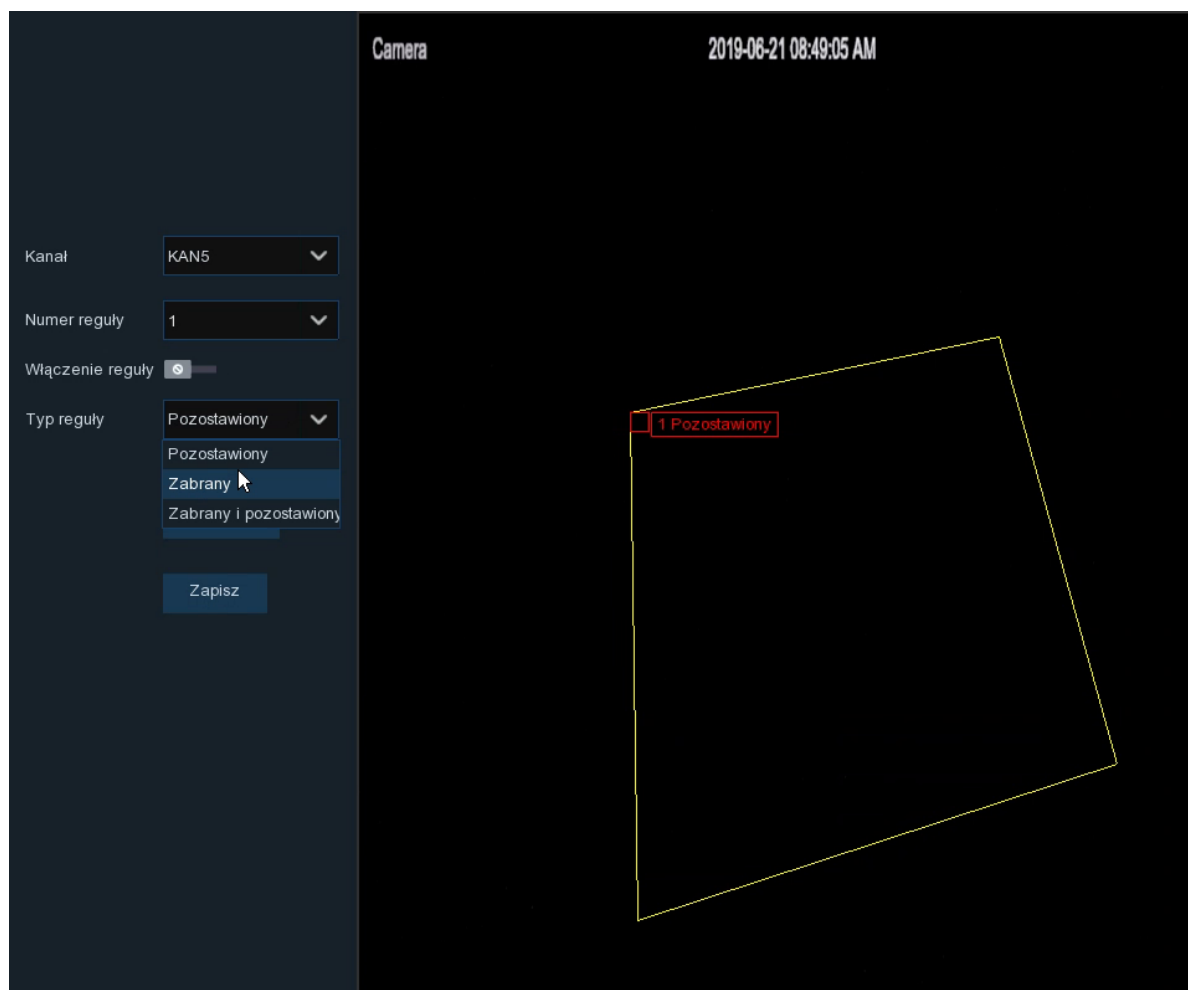

1. Wybierz jeden z numerów reguły. Maksymalnie możesz ustawić 4 obszary.
2. Aby włączyć wykrywanie przesun suwak **Włączenie reguły**.
3. Wybierz **Typ reguły**.
 Pozostawiony: NVR wykryje tylko pozostałe obiekty;
 Zabrzany: NVR wykryje tylko zabrane obiekty;
 Zabrzany i pozostawiony: NVR wykryje obiekty zabrane jak i pozostawione.
4. Za pomocą myszy kliknij 4 punkty na obrazie z kamery, aby narysować region wirtualny. Obszar powinien być wypukłym wielokątem. Wklęsły wielokąt nie będzie można zapisać.
5. Kliknij Zapisz, aby zapisać ustawienia.
6. Jeśli chcesz zmodyfikować pozycję lub długość linii, kliknij czerwone pole w linii, kolor linii zostanie zmieniony na czerwony. Długie naciśnięcie lewego przycisku myszy powoduje przesunięcie linii lub przeciągnięcie końców w celu zmodyfikowania długości lub położenia linii.
7. Jeśli chcesz usunąć jedną z linii z obrazu z kamery, kliknij czerwone pole w regionie, a następnie kliknij przycisk **Usuń**. Kliknij **Usuń wszystko**, aby usunąć wszystkie linie

Uwaga:

- 1) Obszar wykrywania powinien być większy lub równy rozmiarowi wykrytego obiektu, na przykład

wykrycie butelki.

2) Wykryty obiekt nie może być zakryty.



4.1.8.4 Detekcja dźwięku

Funkcja **Detekcja dźwięku** wykrywa anomalie dźwięku w obrębie kamery obsługującej tą funkcję.

Ustawienia
Kamery Nagrywanie Alarmy Sieć Dyski System
×

Obszar
Linia
Obiekt
Detekcja dźwięku
Sabotaż
Hamonogram

Kanał	Przełącznik	Wzrost	Czułość	Intensywność	Spadek	Czułość	H
KAN1	<input type="checkbox"/>	Wyłącz	50	50	Wyłącz	50	
KAN6	<input type="checkbox"/>	Włącz	50	50	Włącz	50	

Alarm
Zapisz

4.1.8.5 Sabotaż

Funkcja **Sabotażu** wykrywa próbę zakrycia obiektywu kamery.

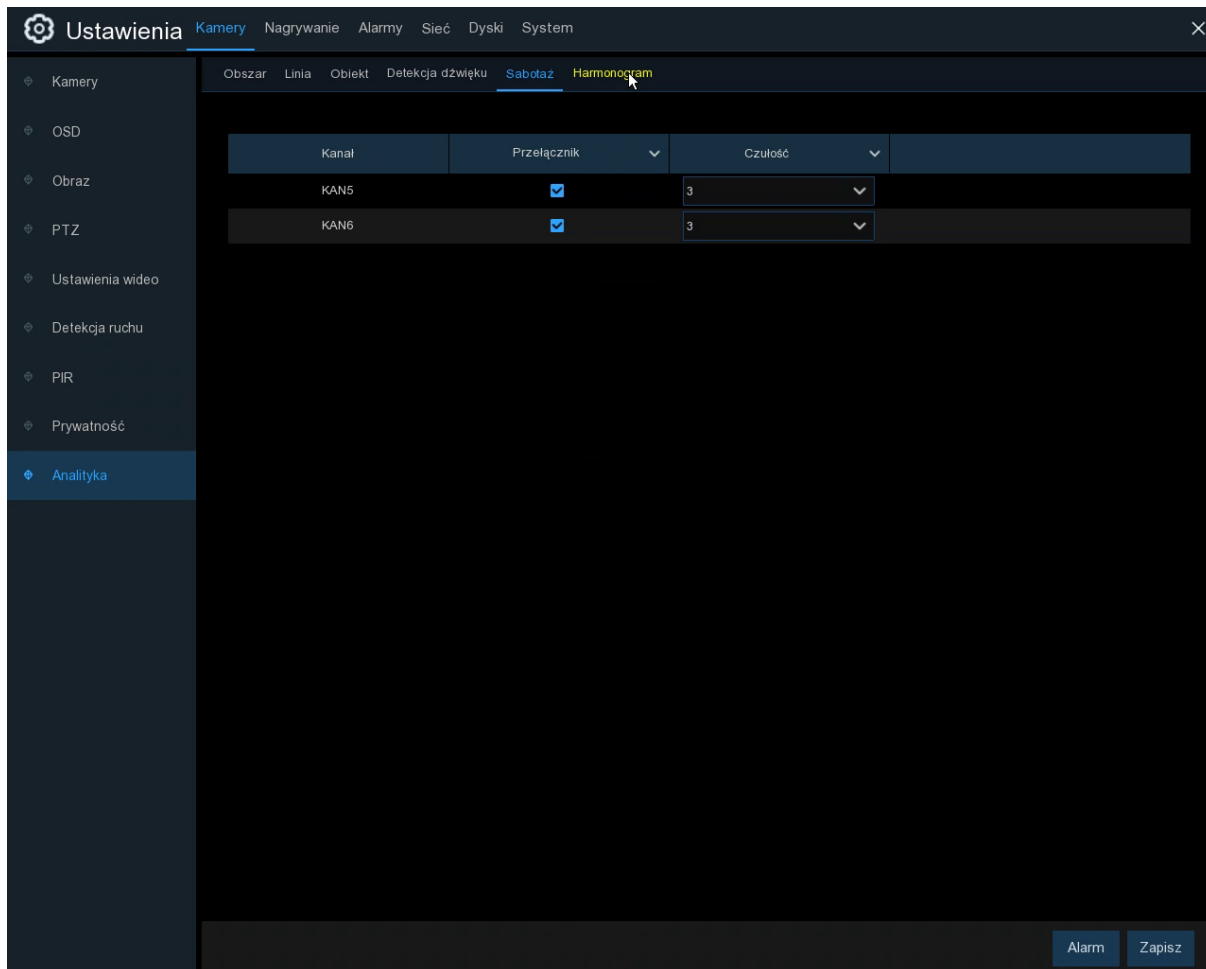

The screenshot shows the 'Ustawienia' (Settings) window for 'Kamery' (Cameras). The 'Sabotaz' (Sabotage) tab is selected under the 'Detekcja dźwięku' (Sound Detection) category. The interface displays a table for configuring detection for two channels, KAN5 and KAN6.

Kanał	Przełącznik	Czułość
KAN5	<input checked="" type="checkbox"/>	3
KAN6	<input checked="" type="checkbox"/>	3

At the bottom right of the settings window, there are two buttons: 'Alarm' and 'Zapisz' (Save).

4.1.8.6 Harmonogram

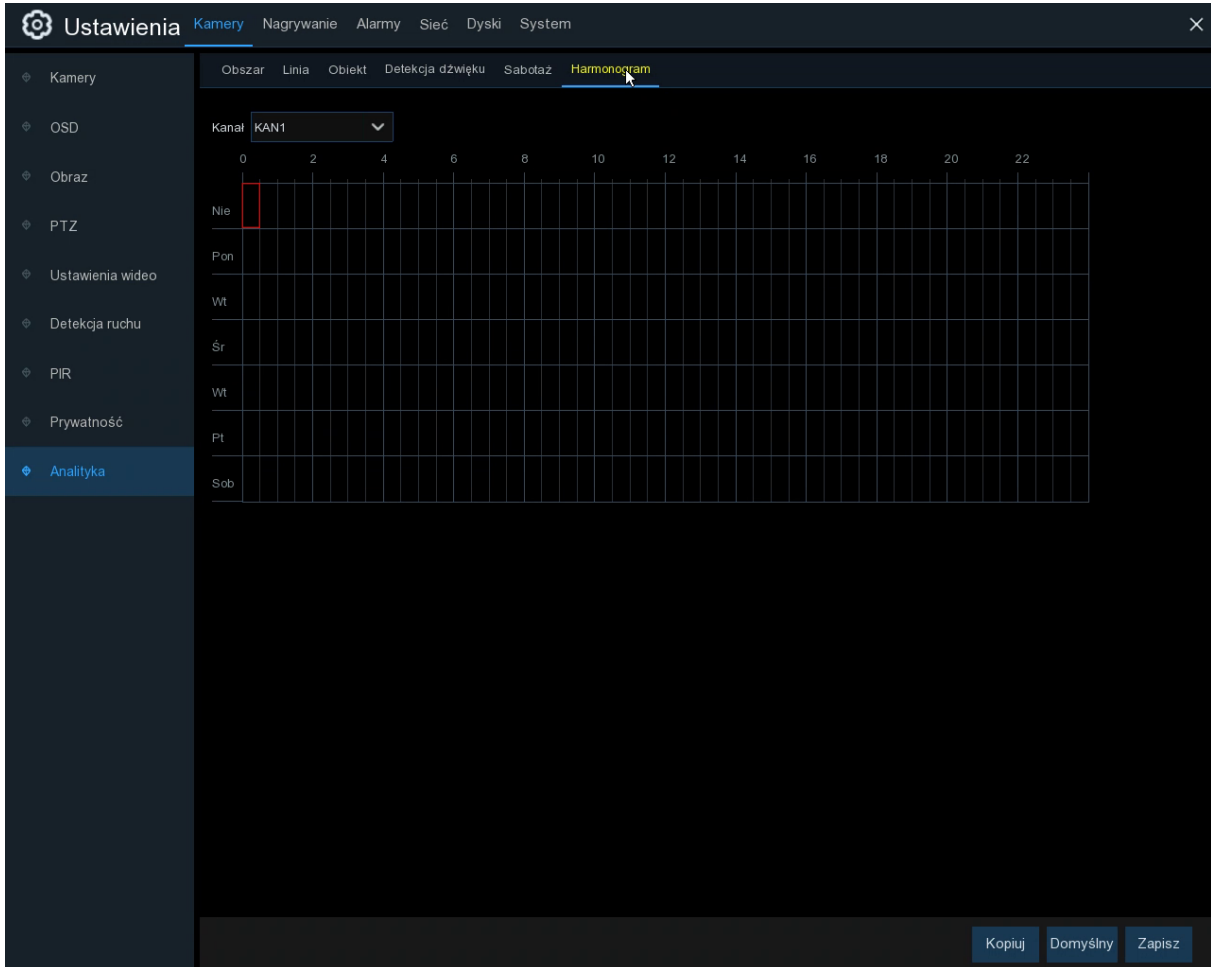

The screenshot shows the 'Ustawienia' (Settings) menu with the 'Harmonogram' (Schedule) tab selected. The channel is set to 'KAN1'. The schedule grid is currently empty, with a red box highlighting the first cell (Nie, 0). The days of the week are listed on the left: Nie, Pon, Wt, Śr, Wt, Pt, Sob. The hours are listed at the top: 0, 2, 4, 6, 8, 10, 12, 14, 16, 18, 20, 22. At the bottom right, there are buttons for 'Kopiuj', 'Domyślny', and 'Zapisz'.

Aby aktywować analitykę, musisz skonfigurować harmonogram. Harmonogram będzie aktywny przez 24 godziny x 7 dni. Aby ustawić harmonogram, wybierz jeden kanał, a następnie przeciągnij kursor, by zaznaczyć szczeliny czasowe. Niebieskie bloki w szczelinach czasowych oznaczają aktywną analitykę. Harmonogram jest ważny tylko dla wybranego kanału. Jeśli chcesz użyć tego samego harmonogramu dla innych kanałów, użyj funkcji **Kopiuj**. Kliknij **Zapisz**, aby zapisać ustawienia

4.1.9 Alarmy-Analityka

Ustawienia **Alarmy-Analityka** odpowiadają za powiązanie działań w odpowiedzi na zadziałanie ustawionej analityki.

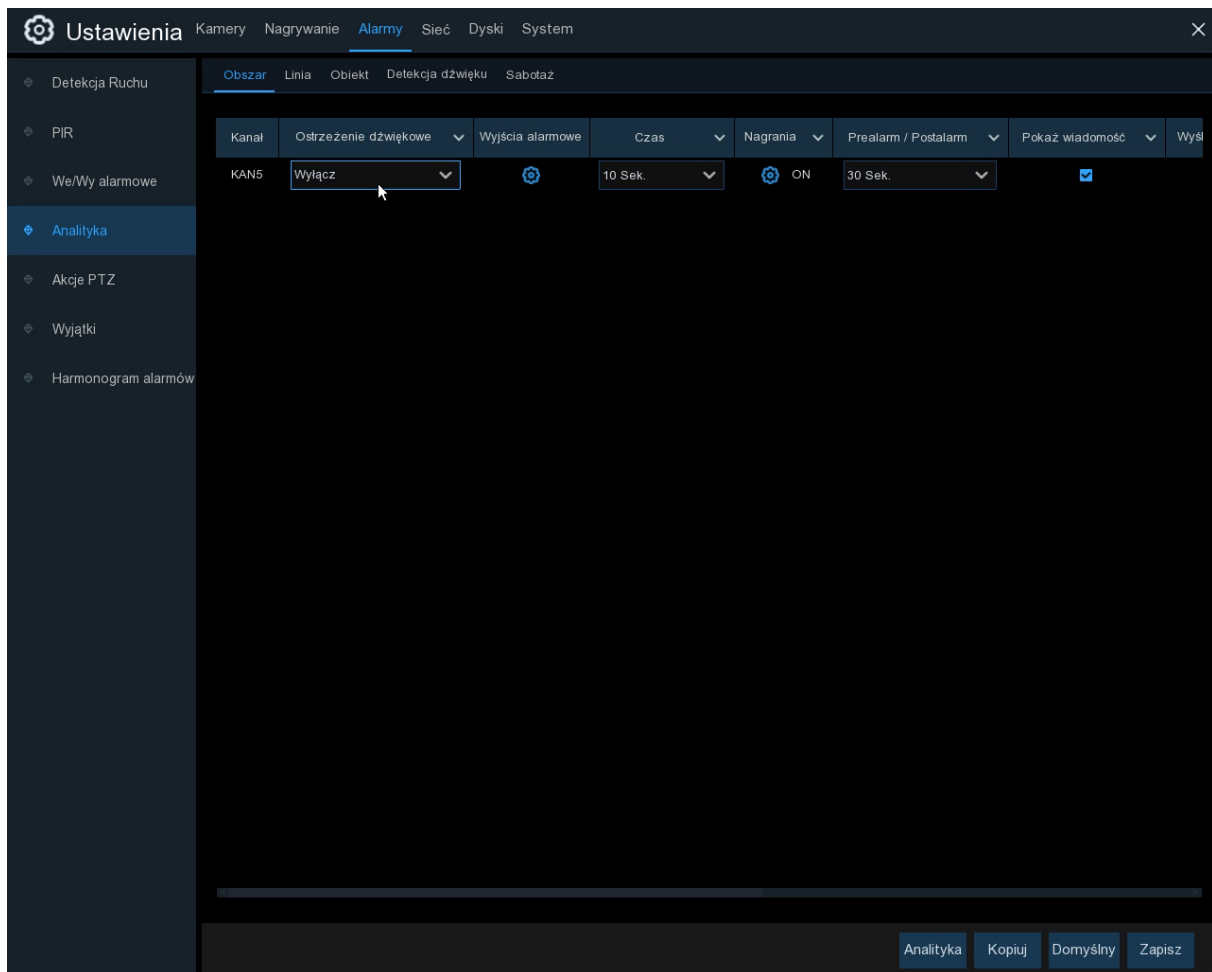

Kanał: Nazwa kanału

Ostrzeżenie dźwiękowe: NVR może użyć wewnętrznego buzzera, aby emitować dźwięk alarmu. Możesz ustawić czas trwania brzęczyka w sekundach po zadziałaniu analityki.

Wyjścia alarmowe: Funkcja opcjonalna. Jeśli NVR obsługuje urządzenie z wyjściem alarmowym, możesz ustawić jego wyzwolenie.

Czas: Czas zadziałania wyjścia alarmowego

Nagrania: Kliknij  i wybierz kanał(y), które chcesz nagrać, gdy uruchomi się analityka.

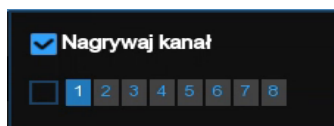

Prealarm/postalarm: Możesz ustawić, jak długo po/przed wystąpieniu zdarzenia rejestrator zapisze nagranie. Zalecana długość wynosi 30 sekund, ale można ją ustawić maksymalnie na 5 minut.

Pokaż wiadomość: Zaznacz pole, aby wyświetlić ikonę  na ekranie podglądu na żywo po zadziałaniu analityki.

Wyślij Email: Możesz ustawić wysłanie wiadomości e-mail po zadziałaniu analityki.

Pełny ekran: Jeśli ta funkcja jest włączona i ruch zostanie wykryty, kanał na którym został wykryty zobaczysz na pełnym ekranie.

Zapisz FTP : Aby przesłać zapis z zdarzenia na serwer FTP po zadziałaniu analityki

4.2 Nagrywanie

To menu pozwala skonfigurować parametry nagrywania

4.2.1 Kodowanie

To menu umożliwia skonfigurowanie jakości nagrywania wideo lub transmisji wideo. Ogólnie, strumień Główny definiuje jakość nagrywanego materiału, która zostanie zapisana na dysku twardym; Pomocniczy określa jakość wideo oglądanego za pomocą zdalnego dostępu, na przykład klienta internetowego i CMS; Mobilny definiuje jakość wideo oglądanego za pośrednictwem zdalnego dostępu przy pomocy urządzeń mobilnych

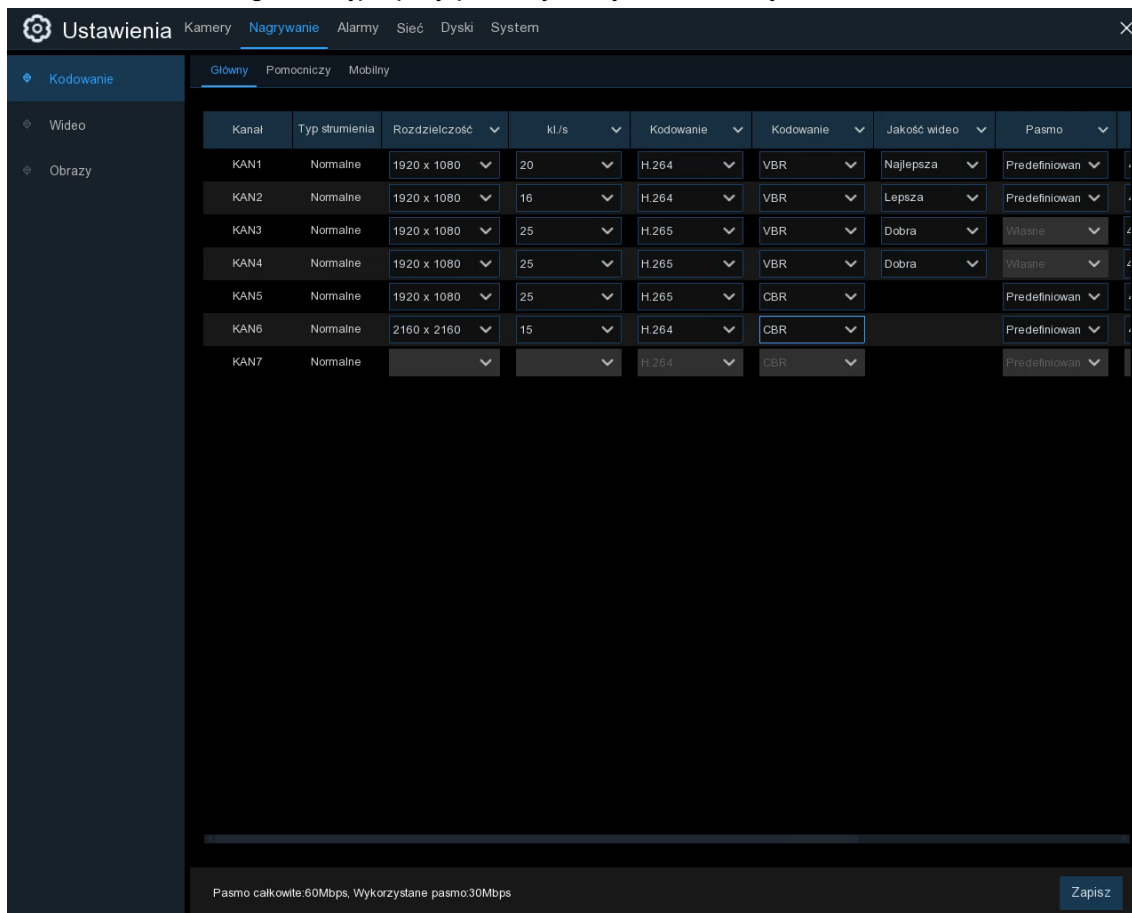

Kanał	Typ strumienia	Rozdzielczość	kl./s	Kodowanie	Kodowanie	Jakość wideo	Pasma
KAN1	Normalne	1920 x 1080	20	H.264	VBR	Najlepsza	Predefiniowan
KAN2	Normalne	1920 x 1080	16	H.264	VBR	Lepsza	Predefiniowan
KAN3	Normalne	1920 x 1080	25	H.265	VBR	Dobra	Własne
KAN4	Normalne	1920 x 1080	25	H.265	VBR	Dobra	Własne
KAN5	Normalne	1920 x 1080	25	H.265	CBR		Predefiniowan
KAN6	Normalne	2160 x 2160	15	H.264	CBR		Predefiniowan
KAN7	Normalne			H.264	CBR		Predefiniowan

Pasma całkowite: 60Mbps, Wykorzystane pasmo: 30Mbps

Zapisz

Rozdzielczość: Ten parametr określa, jak duża będzie rozdzielczość obrazu w danym strumieniu

kl/s: Ten parametr określa liczbę klatek na sekundę

Kodowanie: Rejestrator wspiera kodowanie H.264 lub H.265

Kodowanie: Wybierz poziom prędkości transmisji. Dla prostej sceny, takiej jak szara ściana, odpowiedni jest stały bitrate (CBR). Dla bardziej złożonej sceny, takiej jak ruchliwa ulica, odpowiedni jest zmienny bitrate (VBR).

Pasmo: Jeśli chcesz ustawić bitrate samodzielnie, wybierz tryb **własny**. Jeśli chcesz wybrać predefiniowaną szybkość transmisji, wybierz tryb **predefiniowany**.

Pasmo: Ten parametr odpowiada za prędkości transferu danych, której NVR użyje do nagrania wideo. Nagrania zakodowane przy wyższych przepływnościach będą lepszej jakości.

4.2.2 Nagrywanie

To menu pozwala skonfigurować parametry nagrywania.

4.2.2.1 Nagrywanie

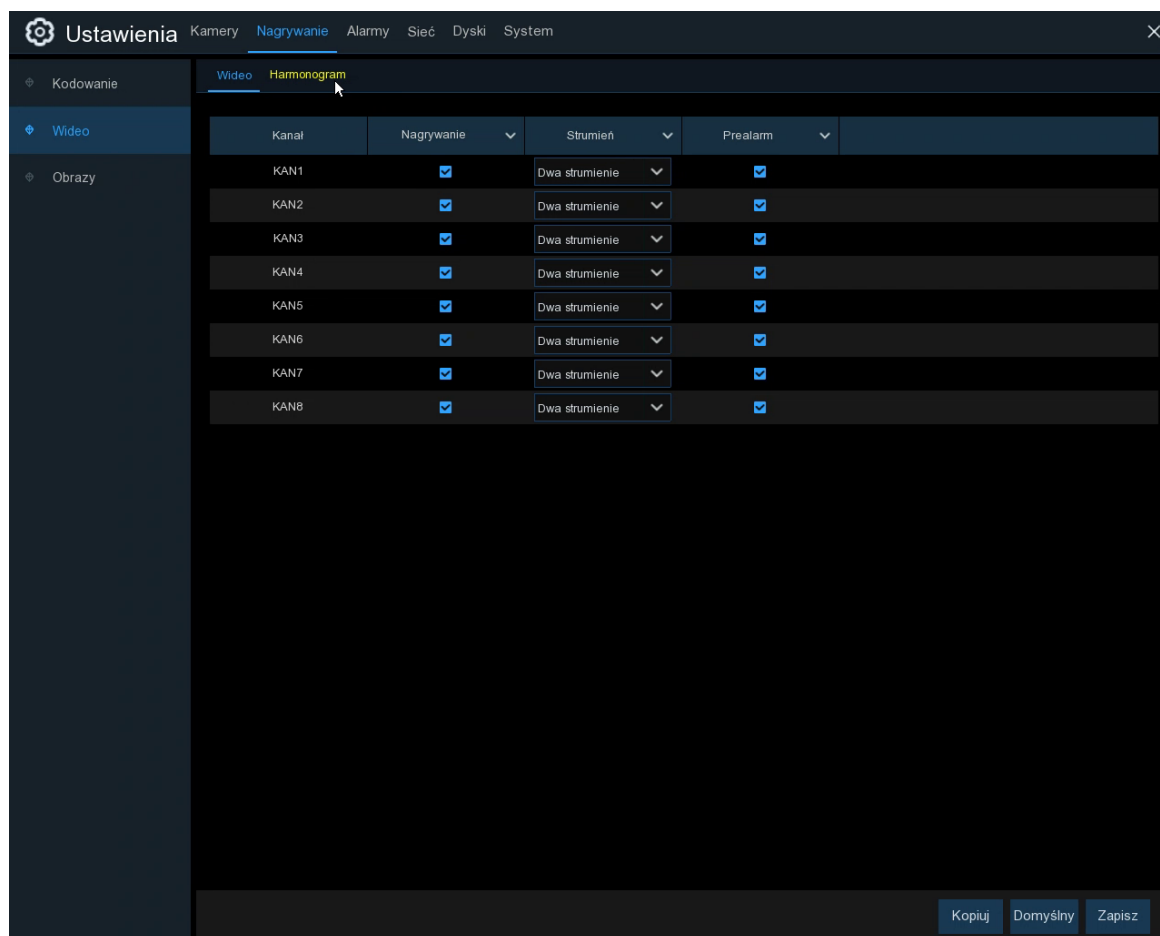

Nagrywanie: Zaznacz, aby włączyć nagrywanie w tym kanale.

Strumień: Wybierz jakość nagrywania. Jeśli wybierzesz Dwa strumienie, system nagrywa zarówno w Mainstream, jak i Substream.

Prealarm: Jeśli ta opcja jest włączona, NVR rozpoczyna nagrywanie na kilka sekund przed wystąpieniem zdarzenia alarmowego. Użyj tej opcji, jeśli podstawowym typem zapisu jest ruch lub alarm I / O.

4.2.2.2 Harmonogram zapisu

To menu umożliwia określenie, kiedy NVR nagrywa wideo oraz określić tryb nagrywania dla każdego kanału. Harmonogram nagrywania umożliwia skonfigurowanie harmonogramu, takiego jak, codziennie i co godzinę, normalne (ciągłe) nagrywanie, nagrywanie ruchu, nagrywanie alarmów we / wy i nagrywanie PIR, (jeśli NVR obsługuje). Aby ustawić tryb nagrywania, kliknij najpierw przycisk opcji trybu (Normalny, Ruch, IO, PIR), a następnie przeciągnij kursor, aby zaznaczyć szczeliny czasowe. Harmonogram nagrywania jest ważny tylko dla jednego kanału. Jeśli chcesz użyć tego samego harmonogramu nagrywania dla innych kanałów, użyj funkcji kopiowania. Kliknij Zastosuj, aby zapisać ustawienia.

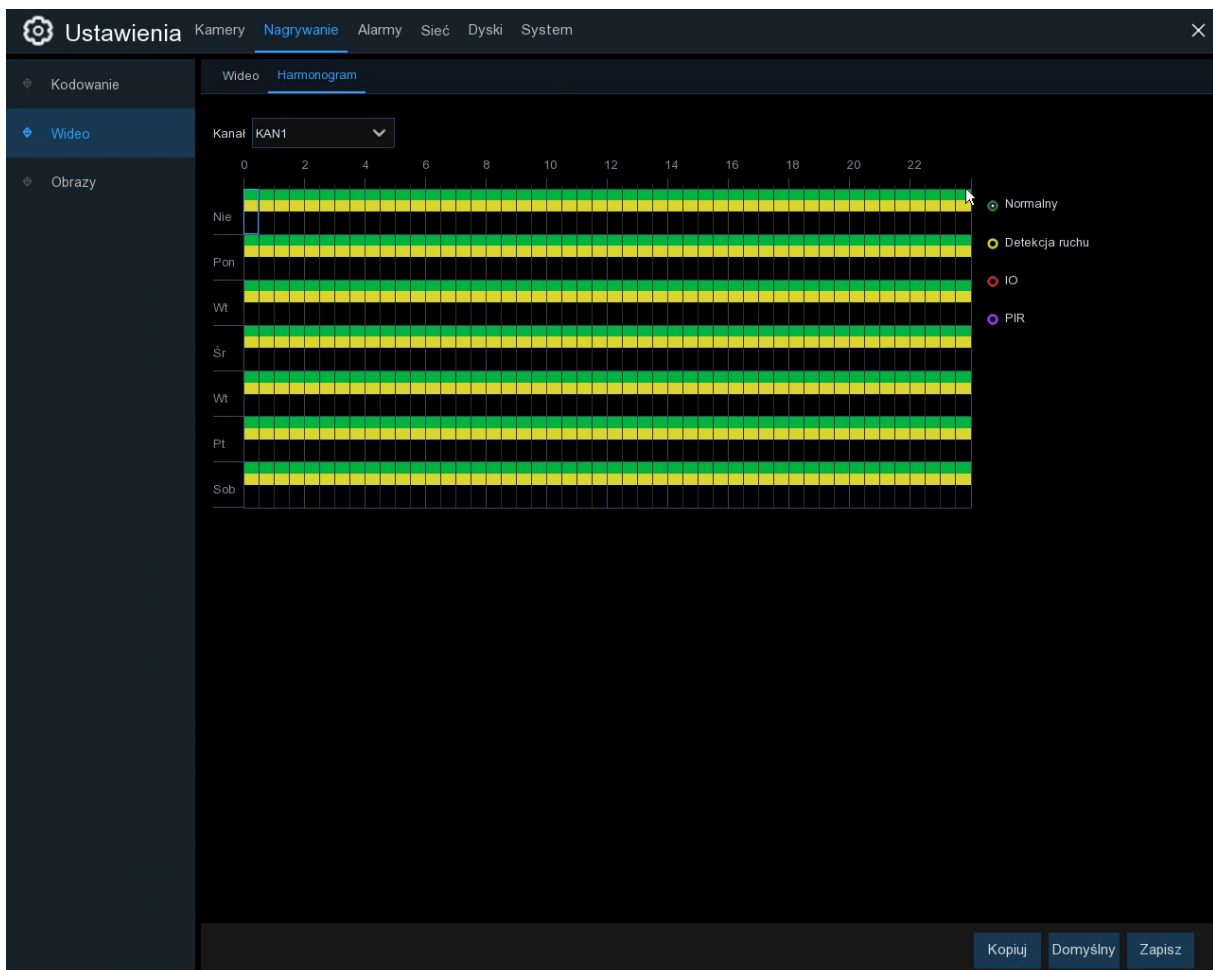

Kanał: Wybierz kanał, aby ustawić jego parametry nagrywania.

Normalny: Gdy przedział czasowy jest zaznaczony na zielono, oznacza to, że kanał wykonuje normalne nagrywanie dla tego przedziału czasu.

Detekcja ruchu: Gdy przedział czasowy jest zaznaczony na żółto, oznacza to zapisy kanału tylko wtedy, gdy ruch zostanie wykryty w tym przedziale czasu.

IO: Gdy przedział czasowy jest zaznaczony na czerwono, oznacza to zapisy kanału tylko wtedy, gdy wejście alarmowe zostanie wyzwolone w tym przedziale czasu.

4.2.3 Obrazy

To menu pozwala skonfigurować funkcję przechwytywania obrazu.

4.2.3.1 Obrazy

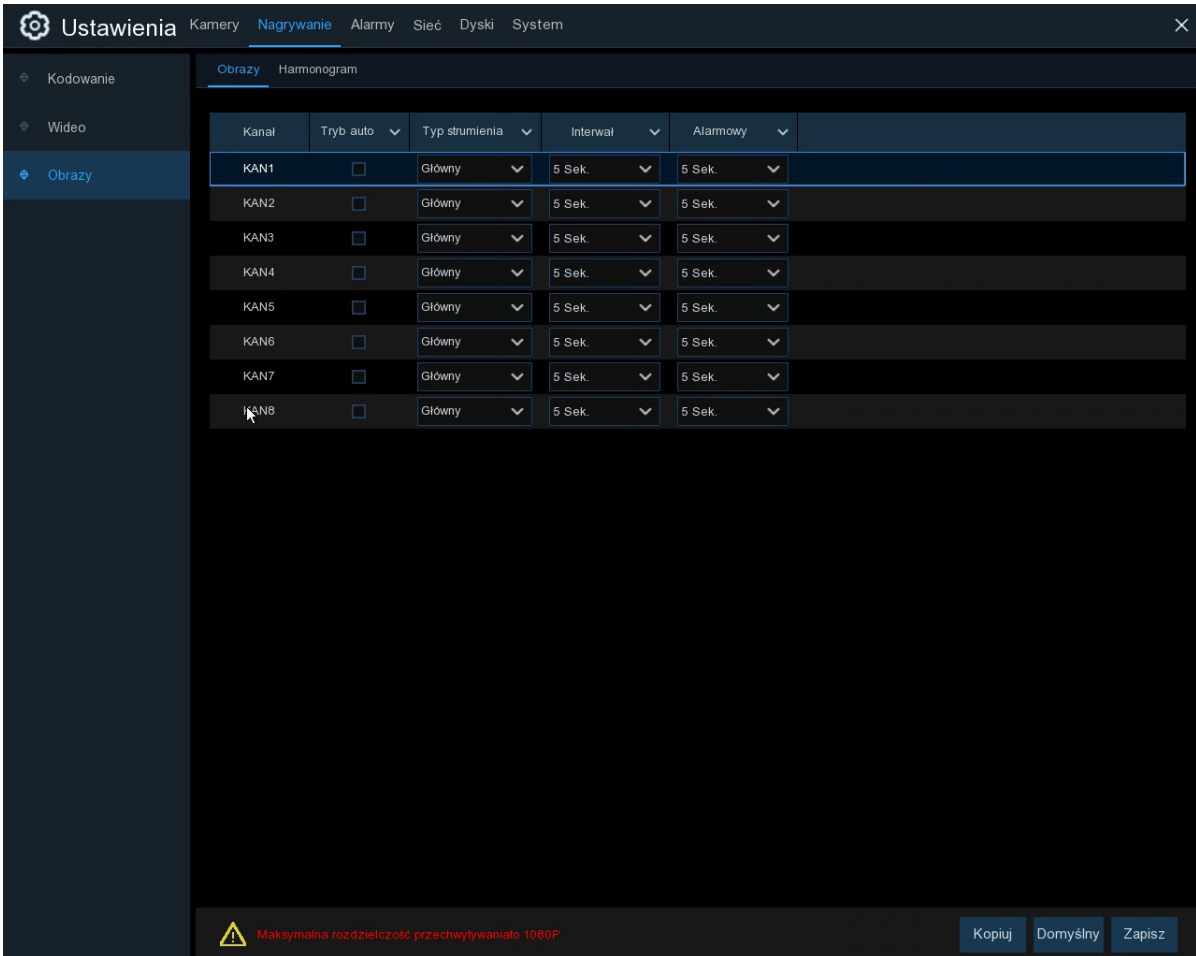

Kanał	Tryb auto	Typ strumienia	Interwał	Alarmowy
KAN1	<input type="checkbox"/>	Główny	5 Sek.	5 Sek.
KAN2	<input type="checkbox"/>	Główny	5 Sek.	5 Sek.
KAN3	<input type="checkbox"/>	Główny	5 Sek.	5 Sek.
KAN4	<input type="checkbox"/>	Główny	5 Sek.	5 Sek.
KAN5	<input type="checkbox"/>	Główny	5 Sek.	5 Sek.
KAN6	<input type="checkbox"/>	Główny	5 Sek.	5 Sek.
KAN7	<input type="checkbox"/>	Główny	5 Sek.	5 Sek.
KAN8	<input type="checkbox"/>	Główny	5 Sek.	5 Sek.

Maksymalna rozdzielczość przechwytywania 1080P

Kopiuj Domyślny Zapisz

Tryb auto: Włącz lub wyłącz automatyczne przechwytywanie na kanale.

Typ strumienia: Wybierz rozdzielczość obrazu za pomocą głównego strumienia lub podstrumienia.

Interwał: Przedział czasowy do przechwycenia obrazu w normalnym nagraniu.

Alarmowy: Przedział czasowy do przechwycenia obrazu po wyzwoleniu ruchu, alarmu, IO lub PIR

4.2.3.2 Harmonogram przechwytywania

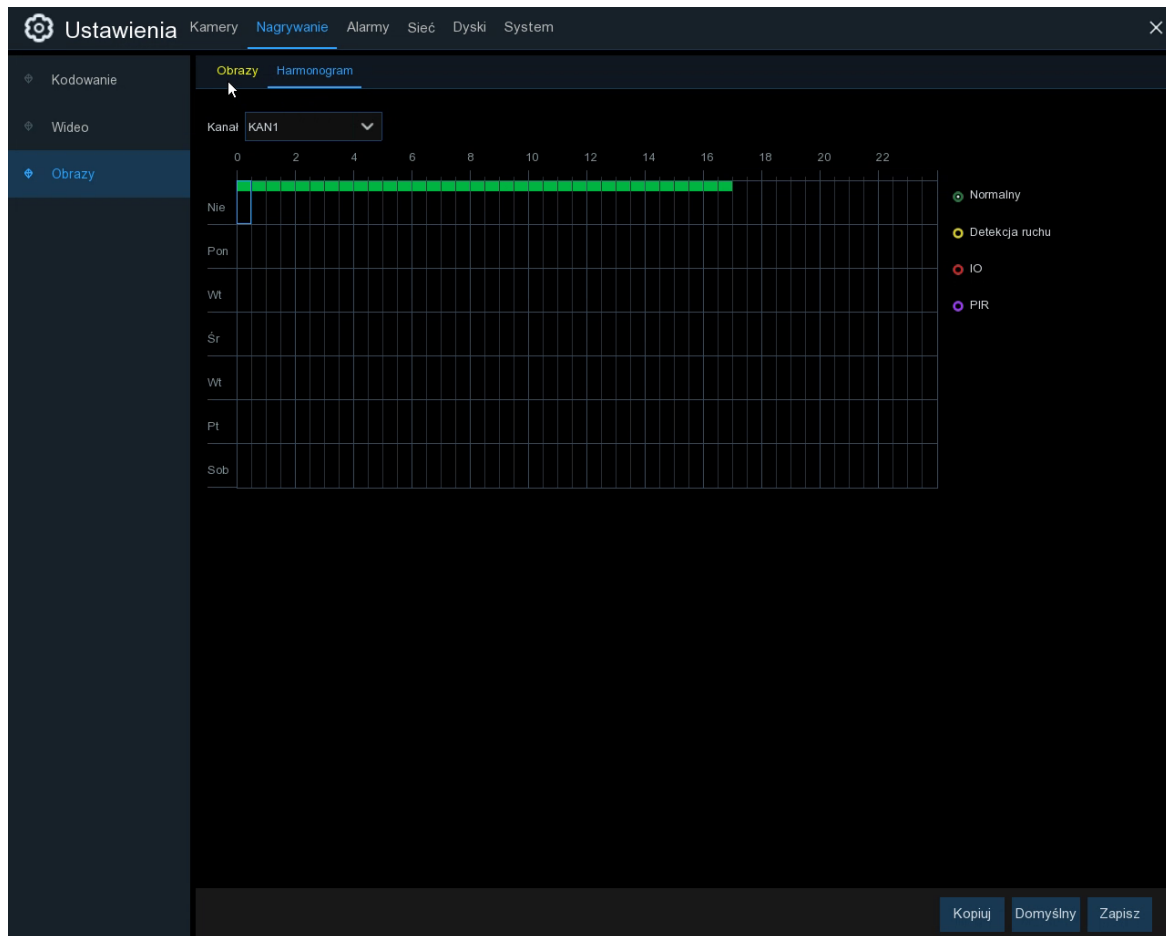

Kanał: Wybierz kanał, aby ustawić jego parametry przechwytywania.

Normalny: Gdy przedział czasowy jest zaznaczony na zielono, oznacza to, że kanał wykonuje normalne przechwytywanie dla tego przedziału czasu.

Detekcja ruchu: Gdy przedział czasowy jest zaznaczony na żółto, oznacza to przechwytywanie obrazu tylko wtedy, gdy ruch zostanie wykryty w tym przedziale czasu.

IO: Gdy przedział czasowy jest zaznaczony na czerwono, oznacza to, że obrazy przechwytywania kanału są tylko wtedy, gdy czujnik jest wyzwalany w tym przedziale czasu.

4.3 Alarm

W tej sekcji możesz skonfigurować parametry alarmów.

4.3.1 Detekcja ruchu

Operacje są takie same jak w [4.1.5 Detekcja ruchu](#)

4.3.2 We/Wy alarmowe

Jest to funkcja opcjonalna, pojawi się, tylko jeśli twój NVR obsługuje wejścia / wyjścia alarmowe.

Wejście alarmowe	Typ alarmu	Ostrzeżenie dźwiękowe	Wyjścia alarmowe	Czas	Kanał	Prealarm / Postalarm	Poka:
Local<-1	NO	Wyłącz		10 Sek.		30 Sek.	
Local<-2	NO	Wyłącz		10 Sek.		30 Sek.	
Local<-3	NO	Wyłącz		10 Sek.		30 Sek.	
Local<-4	NO	Wyłącz		10 Sek.		30 Sek.	
Local<-5	NO	Wyłącz		10 Sek.		30 Sek.	
Local<-6	NO	Wyłącz		10 Sek.		30 Sek.	
Local<-7	NO	Wyłącz		10 Sek.		30 Sek.	
Local<-8	NO	Wyłącz		10 Sek.		30 Sek.	

Wejście alarmowe : Numer wejścia alarmowego.

Typ alarmu: Do wyboru są 3 typy: normalnie otwarty, normalnie zamknięty i wyłączony. Wybierz ten, który pasuje do typu czujnika, lub wybierz WYŁĄCZ, aby wyłączyć funkcję wyzwiania czujnikiem.

Ostrzeżenie dźwiękowe: NVR może użyć wewnętrznego brzęczyka, aby emitować dźwięk alarmu. Możesz ustawić czas trwania brzęczyka w sekundach, gdy wejście alarmowe zostanie aktywowane

Wyjścia alarmowe: Zaznacz, aby włączyć zewnętrzne wyjście alarmowe, by zostało aktywowane przy aktywacji wejścia alarmowego.

Czas: Możesz ustawić, jak długo brzęczyk będzie brzmiał, gdy wyzwolony zostanie wejście alarmowe(10s, 20s, 40s i 60s).

Kanał: Kliknij  i wybierz kanał (y), które chcesz nagrać, gdy zostanie uruchomione wejście alarmowe.

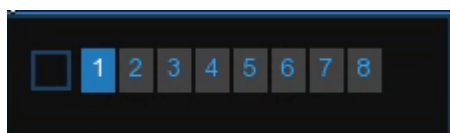

Prealarm/Postalarm: Możesz ustawić, jak długo ma trwać zapis po zakończeniu alarmu (30 sekund, 1 minuta, 2 minuty, 5 minut).

Pokaż wiadomość: Wyświetl komunikaty alarmowe na ekranie, gdy wejście alarmowe zostanie aktywowane

Wyślij e-mail: Zaznacz, aby wysłać e-mail, gdy wejście alarmowe zostanie aktywowane

Pełny ekran: Gdy wejście alarmowe zostanie aktywowane, odpowiedni kanał zostanie przełączony na tryb pełnoekranowy.

Zapis FTP: Aby zapisać obrazy alarmów na serwer FTP, gdy wyzwany jest alarm. Aby wyłączyć FTP, zobacz [4.4.4 FTP](#).

4.3.3 Akcje PTZ

Jeśli podłączyłeś kamery PTZ, możesz ustawić powiązanie między kamerami PTZ a detekcją ruchu i/lub we/wy alarmowym. Dzięki funkcji powiązania możesz zmienić ostrość kamery PTZ na wstępnie ustawiony punkt, gdy wystąpi detekcja ruchu lub aktywacja wejścia/wyjścia.

Kanał	Przełącznik	Detekcja ruchu	IO	PIR	PTZ1	PTZ2	PTZ3	PTZ
KAN1	<input type="checkbox"/>	<input checked="" type="checkbox"/>		<input checked="" type="checkbox"/>	Wyłącz	Wyłącz	Wyłącz	
KAN2	<input type="checkbox"/>	<input checked="" type="checkbox"/>		<input checked="" type="checkbox"/>	Wyłącz	Wyłącz	Wyłącz	
KAN3	<input type="checkbox"/>	<input checked="" type="checkbox"/>		<input checked="" type="checkbox"/>	Wyłącz	Wyłącz	Wyłącz	
KAN4	<input type="checkbox"/>	<input checked="" type="checkbox"/>		<input checked="" type="checkbox"/>	Wyłącz	Wyłącz	Wyłącz	
KAN5	<input type="checkbox"/>	<input checked="" type="checkbox"/>		<input checked="" type="checkbox"/>	Wyłącz	Wyłącz	Wyłącz	
KAN6	<input type="checkbox"/>	<input checked="" type="checkbox"/>		<input checked="" type="checkbox"/>	Wyłącz	Wyłącz	Wyłącz	
KAN7	<input type="checkbox"/>	<input checked="" type="checkbox"/>		<input checked="" type="checkbox"/>	Wyłącz	Wyłącz	Wyłącz	

Przełącznik: Włącz lub wyłącz funkcję akcji PTZ

Detekcja ruchu: Zaznacz, aby detekcja ruchu z kanału uaktywniła akcję PTZ

IO: Zaznacz, aby wejście alarmowe uaktywniło akcję PTZ

PTZ: Kliknij  aby skojarzyć kamery PTZ z wstępnie ustawionymi punktami.

4.3.4 Wyjątki

To menu umożliwia ustawienie typu zdarzeń, o których poinformuje rejestrator.

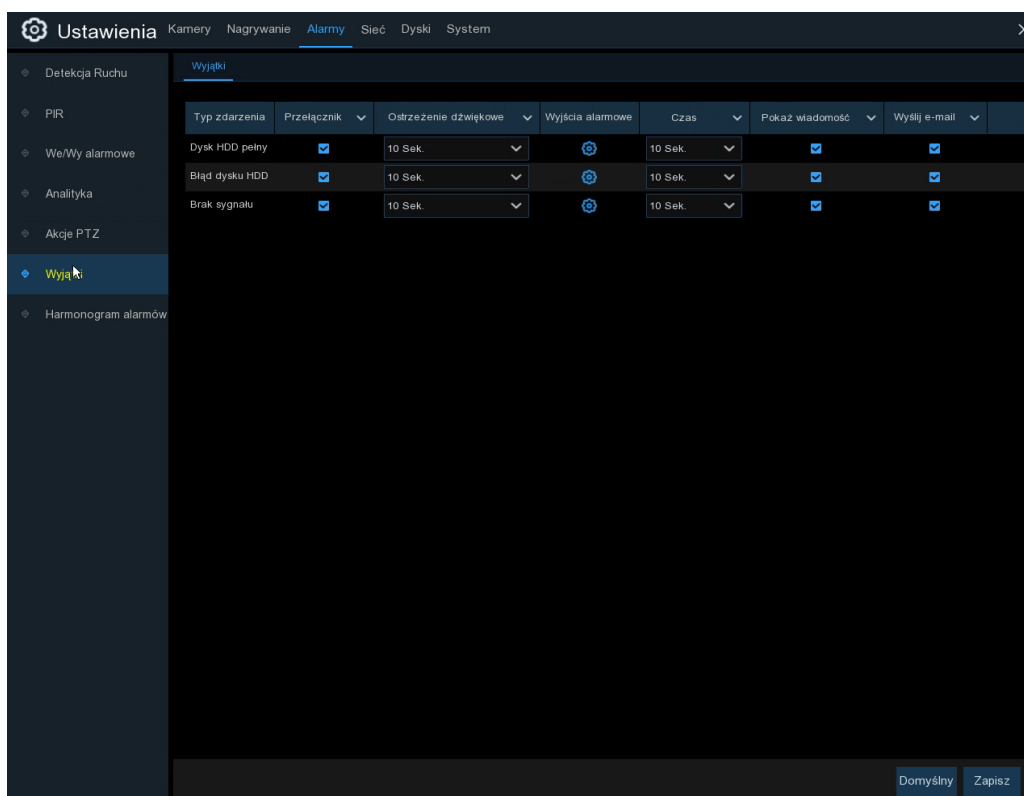

Typ zdarzenia: Wybierz typ zdarzenia z poniższych opcji

-**Dysk HDD pełny:** Kiedy dysk jest pełny (brak miejsca na zapis)

-**Błąd dysku HDD:** Jeśli dysk twardy nie zostanie prawidłowo wykryty.

-**Brak sygnału:** Jeśli dodana kamera straci połączenie.

Przełącznik: Zaznacz pole, aby umożliwić monitorowanie wydarzenia.

Ostrzeżenie dźwiękowe: Ustaw czas brzęczyka po wystąpieniu zdarzenia (Off / 10s / 20s / 40s / 60s). Aby wyłączyć brzęczyk, wybierz OFF.

Czas: Jest to funkcja opcjonalna. Określa, jak długo wyjście alarmowe będzie aktywne (10s, 20s, 40s, 60s).

Wyjścia alarmowe: Jest to funkcja opcjonalna. Kliknij, aby przypisać wyjścia alarmowe.

Pokaż wiadomość: Zaznacz pole, aby wyświetlić komunikat na ekranie

Wyślij e-mail: Pozwól NVR wysłać automatyczną wiadomość e-mail po wystąpieniu zdarzenia

4.4 Sieć

To menu pozwala skonfigurować parametry sieciowe, takie jak PPPoE, DHCP, e-mail.

4.4.1 Ustawienia ogólne

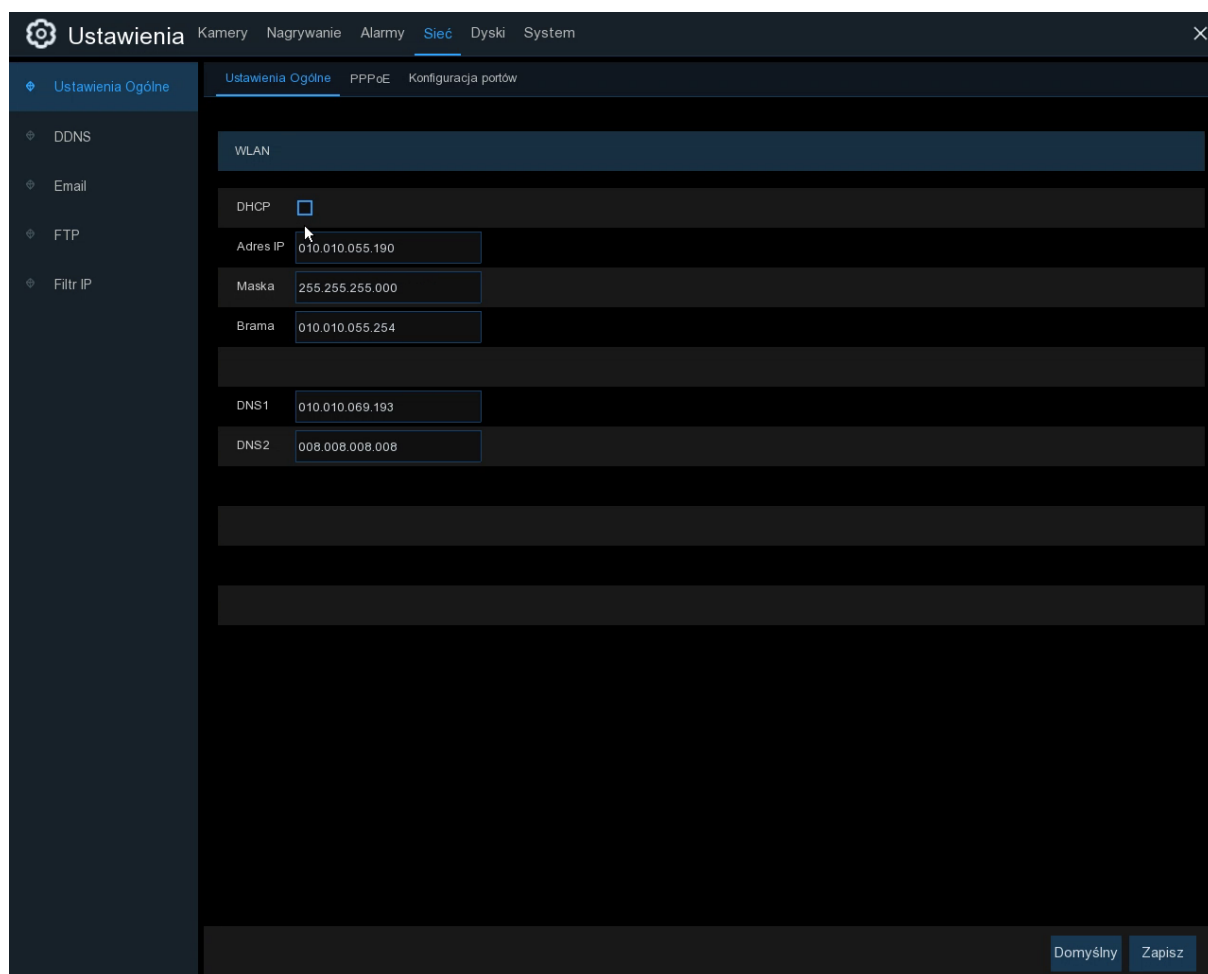

Ustawienia Kamery Nagrywanie Alarmy Sieć Dyski System

Ustawienia Ogólne Ustawienia Ogólne PPPoE Konfiguracja portów

WLAN

DHCP

Adres IP 010.010.055.190

Maska 255.255.255.000

Brama 010.010.055.254

DNS1 010.010.069.193

DNS2 008.008.008.008

Domyślny Zapisz

Jeśli łączysz się z routerem, możesz użyć DHCP, zaznacz pole **DHCP**. Router automatycznie przypisze wszystkie parametry sieciowe do twojego rejestratora. Jeśli sieć jest ręcznie adresowana użyj parametrów poniżej:

Adres IP: Adres IP identyfikuje rejestrator w sieci. Składa się z czterech grup liczb od 0 do 255, rozdzielonych kropkami. Na przykład „192.168.001.100”.

Maska: Maska podsieci to parametr sieciowy, który definiuje zakres adresów IP, które mogą być używane w sieci.

Brama: Ten adres umożliwia rejestratorowi dostęp do Internetu. Format adresu bramy jest taki sam jak adres IP. Na przykład „192.168.001.001”.

DNS1/DNS2: DNS1 to podstawowy serwer DNS, a DNS2 to zapasowy serwer DNS. Zazwyczaj powinno być wystarczające, aby wprowadzić adres serwera DNS1

4.4.4.1 PPPoE

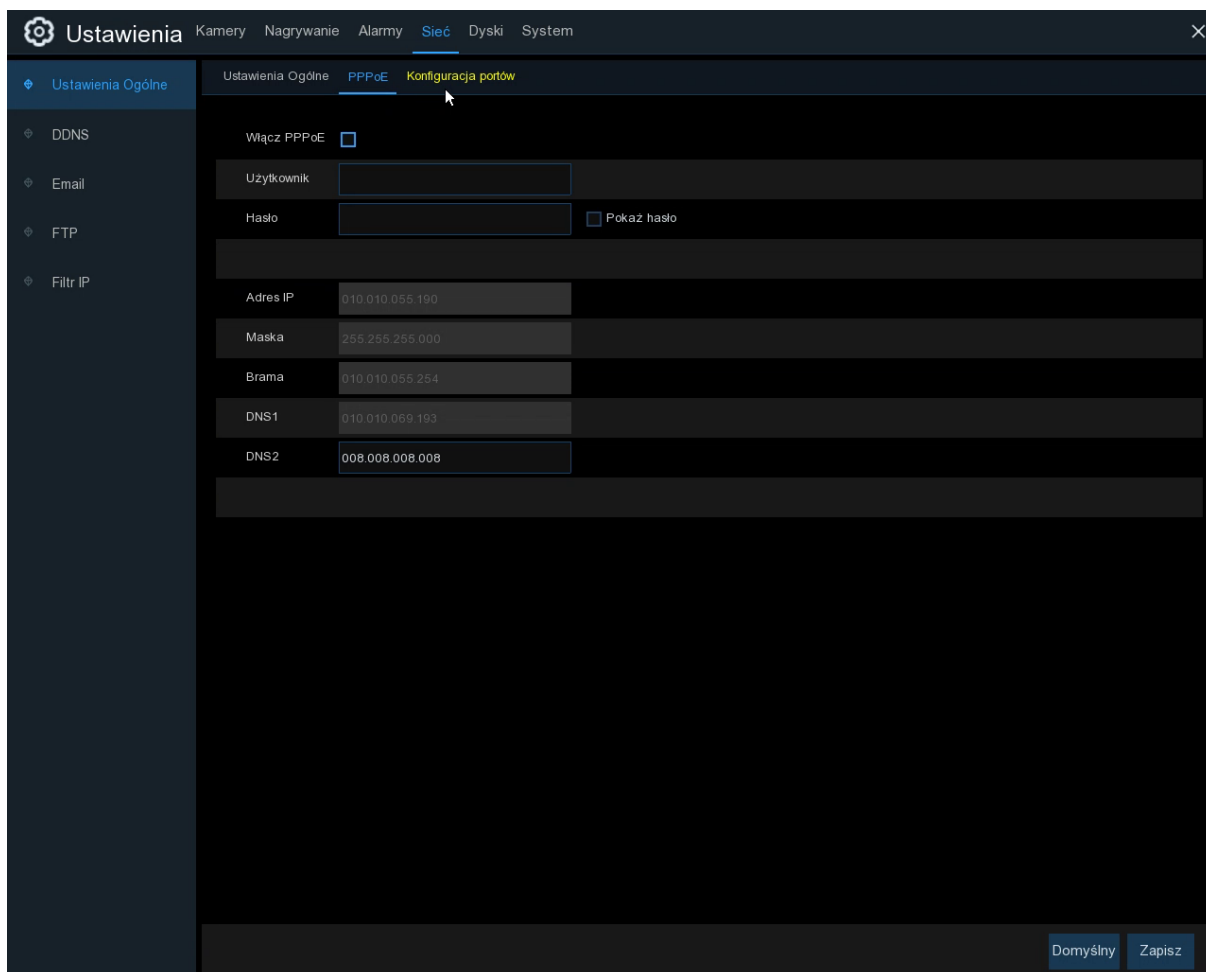

Ustawienia Kamery Nagrywanie Alarmy Sieć Dyski System

Ustawienia Ogólne PPPoE Konfiguracja portów

Włącz PPPoE

Użytkownik

Hasło Pokaż hasło

Adres IP 010.010.055.190

Maska 255.255.255.000

Brama 010.010.055.254

DNS1 010.010.069.193

DNS2 008.008.008.008

Domyślny Zapisz

Jest to zaawansowany protokół, który pozwala rejestratorowi łączyć się z siecią Internet bezpośrednio przez modem DSL. Zaznacz pole „Włącz PPPOE”, a następnie wprowadź nazwę użytkownika i hasło PPPoE.

Kliknij **Zapisz** aby zapisać, system uruchomi się ponownie, aby aktywować ustawienie PPPoE

4.4.1.2 Konfiguracja portów

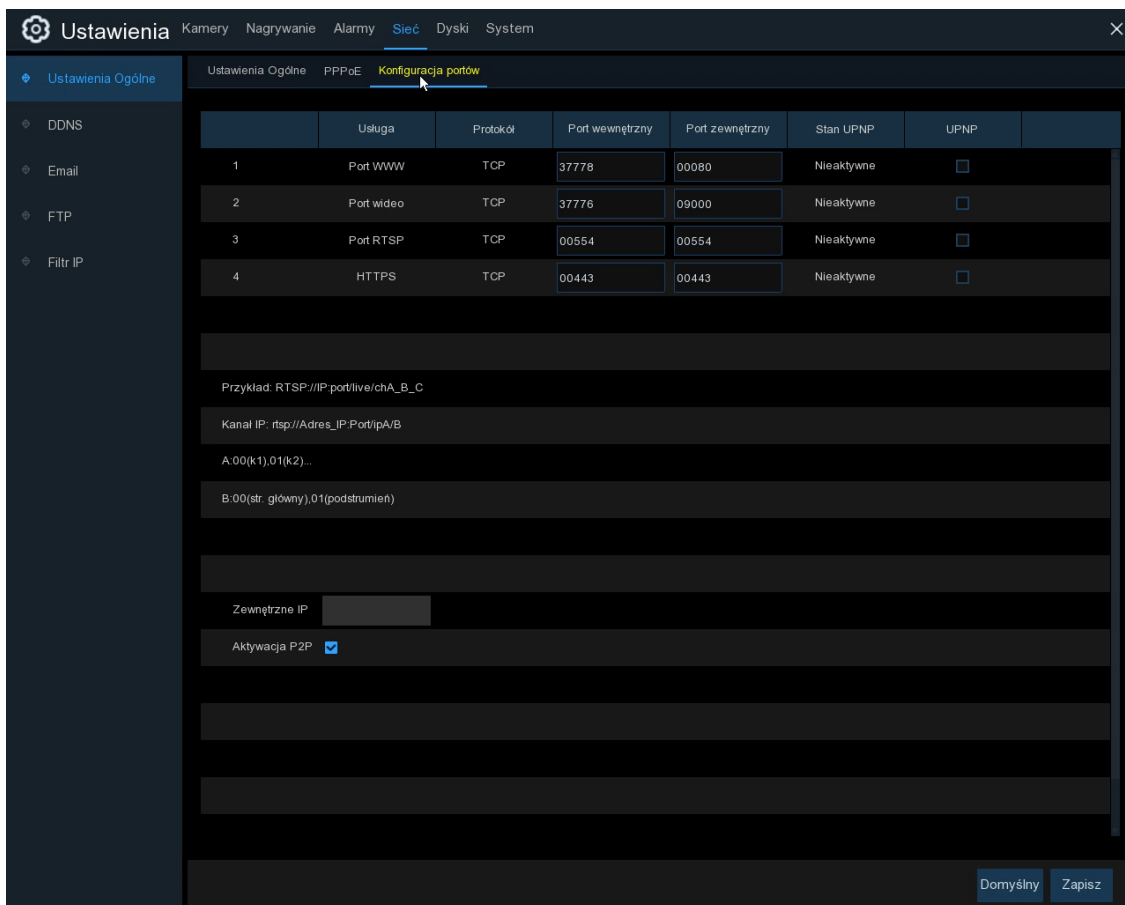

Port www: Jest to port, którego będziesz używać do zdalnego logowania do rejestratora (np. za pomocą przeglądarki internetowej). Jeśli domyślny port 80 jest już zajęty przez inne aplikacje, zmień go.

Port wideo: Jest to port, którego rejestrator użyje do przesyłania informacji. Jeśli domyślny port 9000 jest już zajęty przez inne aplikacje, zmień go.

Port RTSP:

Domyślnie jest to 554, jeśli domyślny port 554 jest już zajęty przez inne aplikacje, zmień go.

UPnP: Jeśli chcesz logować się zdalnie do rejestratora, musisz dokonać przekierowania portów. Włącz tę opcję, jeśli router obsługuje usługę UPnP. Musisz ją włączyć zarówno w rejestratorze jak i routerze. W takim przypadku nie trzeba konfigurować ręcznego przekierowania portów na routerze. Jeśli twój router nie obsługuje UPnP, upewnij się, że przekierowanie portów jest poprawnie ustawione.

4.4.2 DDNS

To menu umożliwia konfigurację ustawień DDNS. DDNS zapewnia statyczny adres, aby uprościć zdalne połączenie z rejestratorem. Aby korzystać z DDNS, musisz najpierw stworzyć konto na stronie internetowej dostawcy usług DDNS.

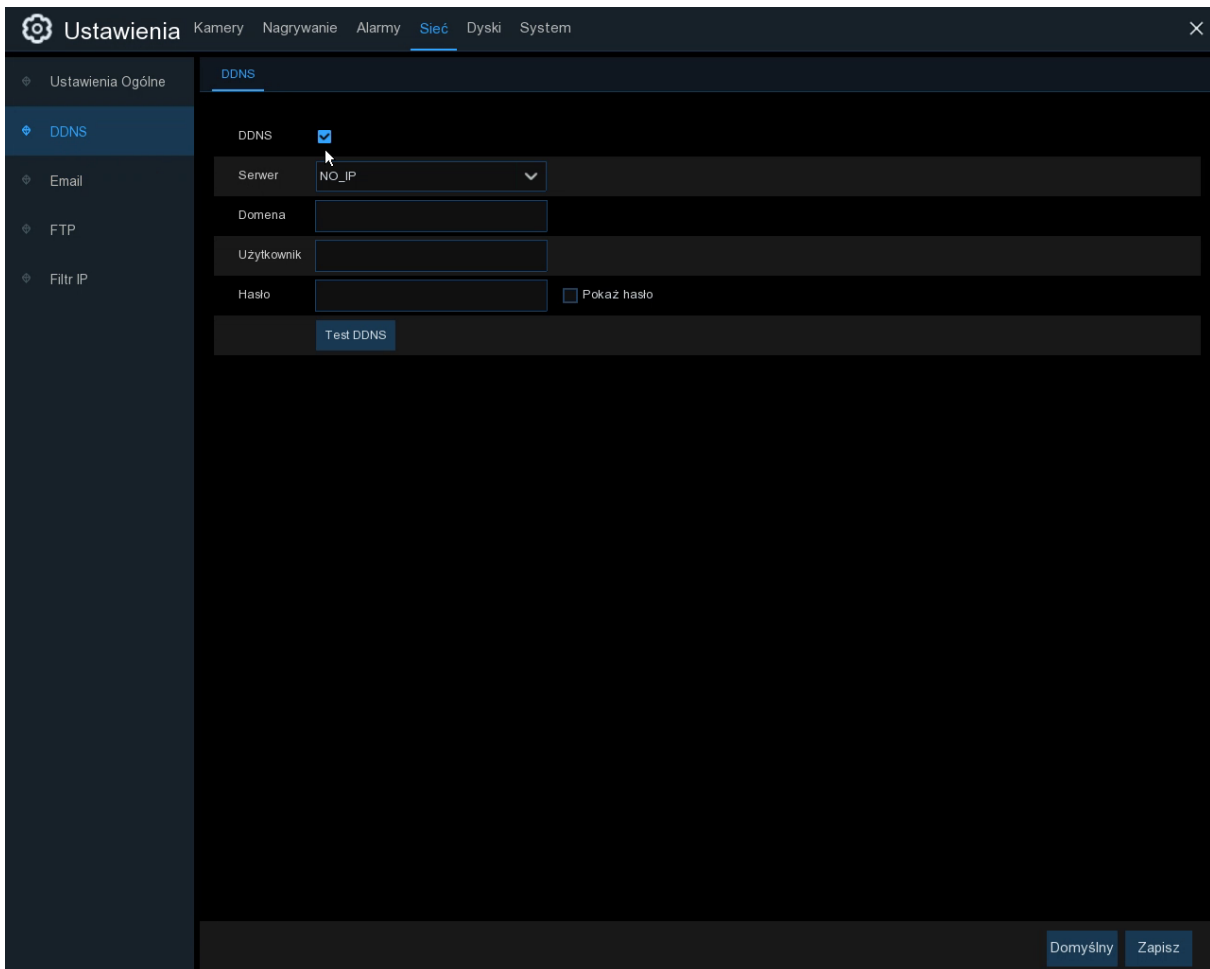

DDNS: Zaznacz, by aktywować DDNS.

Serwer: Wybierz preferowany serwer DDNS (DDNS_3322, DYNDNS, NO_IP, CHANGEIP, DNSEXIT).

Domena: Wprowadź nazwę domeny utworzoną na stronie internetowej dostawcy usług DDNS. Będzie to adres wpisany w polu URL, gdy chcesz połączyć się zdalnie z rejestratorem za pomocą komputera. Na przykład Fox: NVR.no-ip.org.

Użytkownik/Hasło: Wprowadź nazwę użytkownika i hasło uzyskane podczas tworzenia konta na stronie internetowej dostawcy usług DDNS.

Po wprowadzeniu wszystkich parametrów kliknij **Test DDNS**, aby przetestować ustawienia DDNS. Jeśli wynik testu to „Sieć jest nieosiągalna lub DNS jest niepoprawny”, sprawdź, czy sieć działa prawidłowo lub czy informacje DDNS są poprawne..

4.4.3 Email

To menu pozwala skonfigurować ustawienia poczty e-mail. Proszę wypełnić te ustawienia, jeśli chcesz otrzymywać powiadomienia systemowe na e-mailu, gdy alarm jest wyzwalany, HDD

zapełnia się, HDD jest w stanie błędu lub występuje utrata wideo.

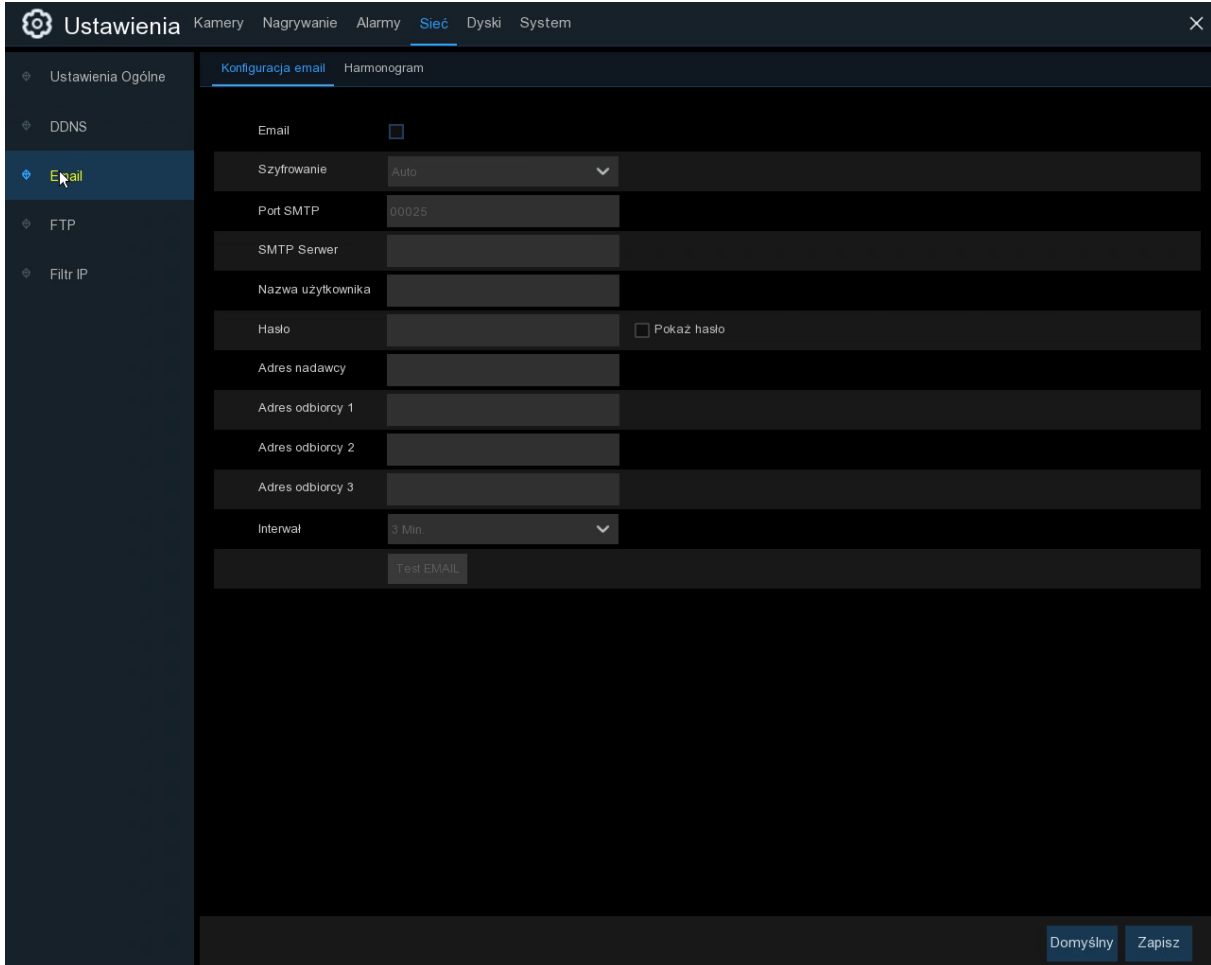

4.4.3.1 Konfiguracja email

Email: Zaznacz by aktywować.

Szyfrowanie: Włącz, jeśli serwer poczty e-mail wymaga weryfikacji SSL lub TLS. Jeśli nie jesteś pewien, ustaw opcję **Auto**.

Port SMTP : Wprowadź port SMTP swojego serwera e-mail.

Serwer SMTP: Wprowadź adres serwera SMTP swojego e-maila.

Nazwa użytkownika: Wpisz swój adres e-mail.

Hasło: Wpisz hasło do swojego e-maila.

Adres odbiorcy 1~3: Wprowadź adres e-mail, na który chcesz otrzymywać powiadomienia o zdarzeniach z rejestratora.

Interwał: Skonfiguruj długość przedziału czasu między powiadomieniami e-mail z rejestratora

Aby upewnić się, że wszystkie ustawienia są poprawne, kliknij **Test e-mail**. System wysła automatyczną wiadomość e-mail do skrzynki odbiorczej. Jeśli otrzymałeś testową wiadomość e-mail, oznacza to, że parametry konfiguracji są poprawne.

4.4.3.2 Email Harmonogram

Musisz skonfigurować harmonogram, aby w pełni wdrożyć powiadomienie e-mail.

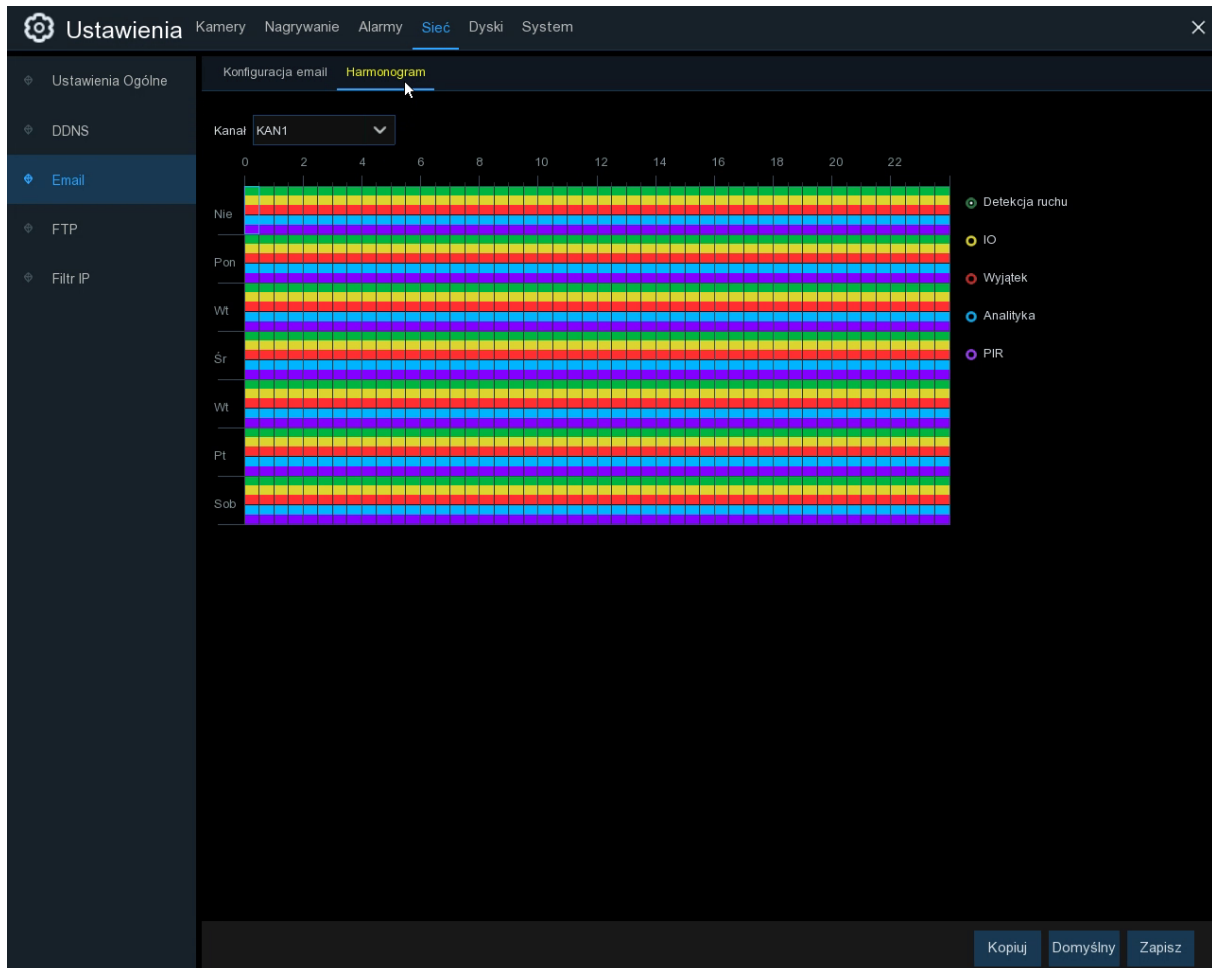

Kody kolorów w harmonogramie poczty e-mail mają następujące znaczenia:

Zielony: Detekcja ruchu

Żółty Wejścia alarmowe

Czerwony: Wyjątki (pełny dysk, błąd dysku, lub zanik wideo).

Niebieski: Analityka.

4.4.4 FTP

To menu umożliwia włączenie funkcji FTP w celu przeglądania i zapisywania materiału z rejestratora na urządzenie pamięci masowej FTP

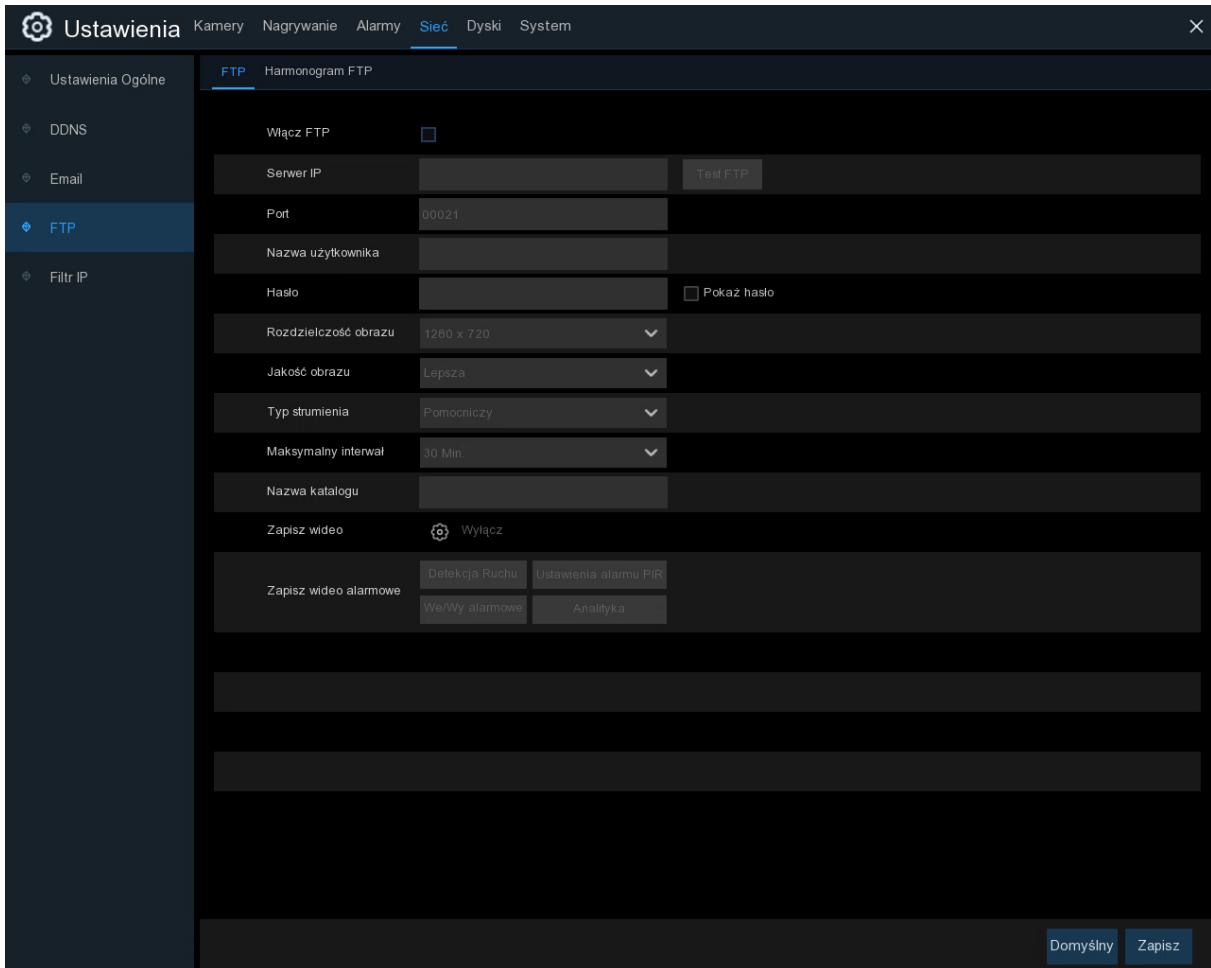

The screenshot shows the 'Ustawienia' (Settings) menu with the 'Sieć' (Network) tab selected. The 'FTP' sub-tab is active, displaying the 'Harmonogram FTP' (FTP Schedule) configuration page. The interface includes a sidebar with navigation options: 'Ustawienia Ogólne', 'DDNS', 'Email', 'FTP', and 'Filtr IP'. The main configuration area contains the following fields and controls:

- Włącz FTP:** A checkbox that is currently unchecked.
- Serwer IP:** A text input field with a 'Test FTP' button to its right.
- Port:** A text input field containing the value '00021'.
- Nazwa użytkownika:** A text input field.
- Hasło:** A text input field with a 'Pokaż hasło' checkbox to its right.
- Rozdzielczość obrazu:** A dropdown menu set to '1280 x 720'.
- Jakość obrazu:** A dropdown menu set to 'Lepsza'.
- Typ strumienia:** A dropdown menu set to 'Pomocniczy'.
- Maksymalny interwał:** A dropdown menu set to '30 Min'.
- Nazwa katalogu:** A text input field.
- Zapisz wideo:** A toggle switch set to 'Wyłącz'.
- Zapisz wideo alarmowe:** A section with four sub-options: 'Detekcja Ruchu', 'Ustawienia alarmu PIR', 'We/Wy alarmowe', and 'Analityka'.

At the bottom right of the configuration area, there are two buttons: 'Domyślny' (Default) and 'Zapisz' (Save).

FTP Enable: Zaznacz, aby uaktywnić FTP.

Serwer IP: Wprowadź adres IP serwera FTP lub nazwę domeny.

Port: Wprowadź port FTP do wymiany plików.

Nazwa użytkownika/Hasło: Wprowadź nazwę użytkownika i hasło do serwera FTP.

Nazwa katalogu: Wprowadź domyślną nazwę katalogu dla wymiany plików FTP

Test FTP: Kliknij, aby przetestować ustawienia FTP.

4.5 Dyski

W tej sekcji można skonfigurować funkcję dysku twardego.

4.5.1 Dyski HDD

To menu umożliwia sprawdzenie i skonfigurowanie dysków twardych. Musisz sformatować dysk twardy tylko przy pierwszym uruchomieniu, lub jeśli wymienisz dysk twardy na nowy

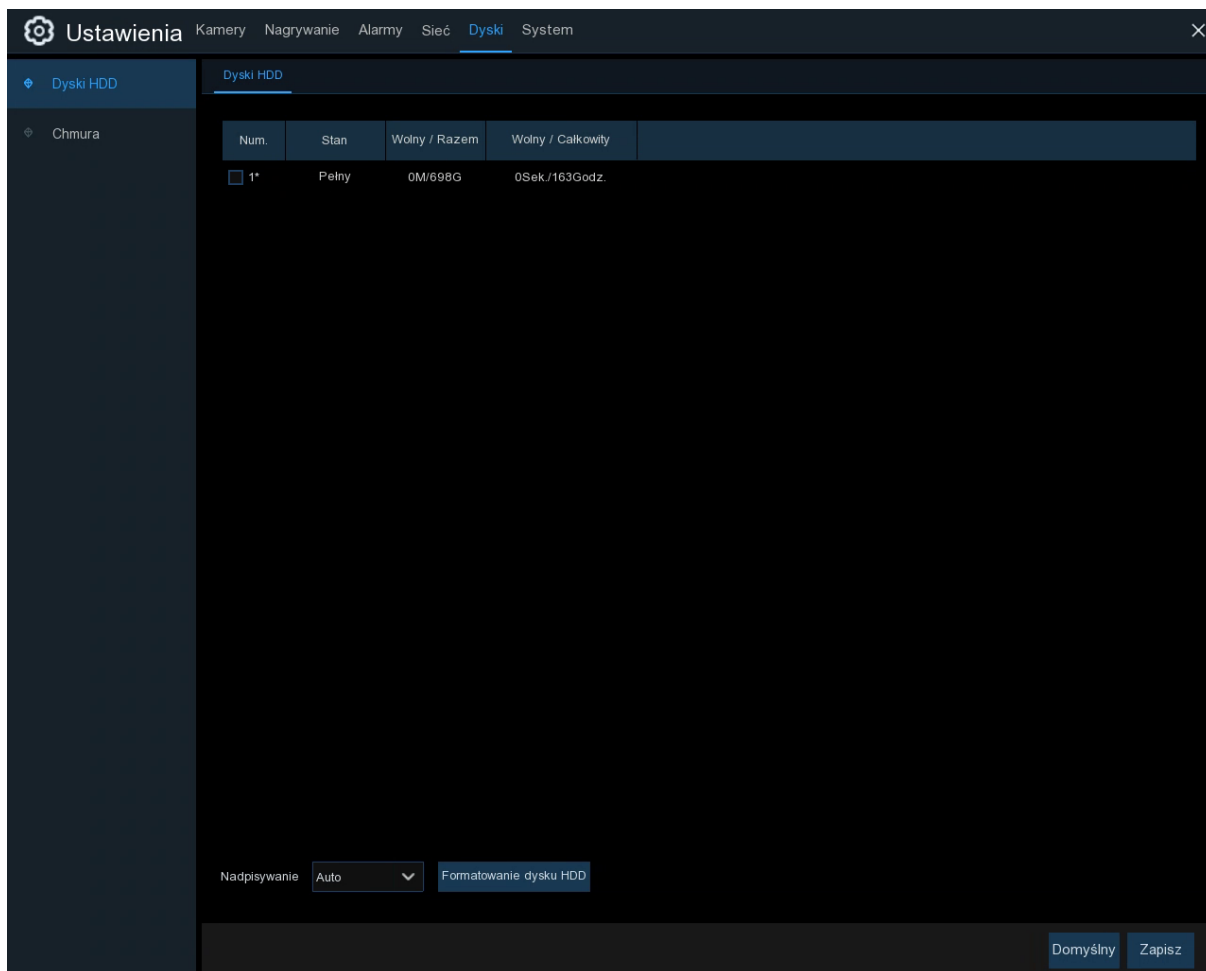

Formatowanie dysku HDD: Wybierz dysk twardy, który chcesz sformatować, a następnie kliknij Formatuj dysk twardy. Aby rozpocząć formatowanie, należy wprowadzić nazwę użytkownika i hasło, a następnie kliknąć OK, aby potwierdzić kontynuować formatowanie.

Nadpisywanie: Użyj tej opcji, aby zastąpić stare nagrania na dysku twardym, gdy dysk twardy jest pełny. Na przykład, jeśli wybierzesz opcję 7 dni, tylko ostatnie 7 dni będą przechowywane na dysku twardym. Aby zapobiec nadpisywaniu starych nagrań, wybierz OFF. Jeśli wyłączyłeś tę funkcję, regularnie sprawdzaj stan dysku twardego, aby upewnić się, że dysk twardy nie jest pełny. Nagrywanie zostanie zatrzymane, jeśli dysk twardy jest pełny.

4.6 System

Zmień ogólne informacje o systemie, takie jak data, godzina i region, edytuj hasła, uprawnienia i nie tylko

4.6.1 Ustawienia ogólne

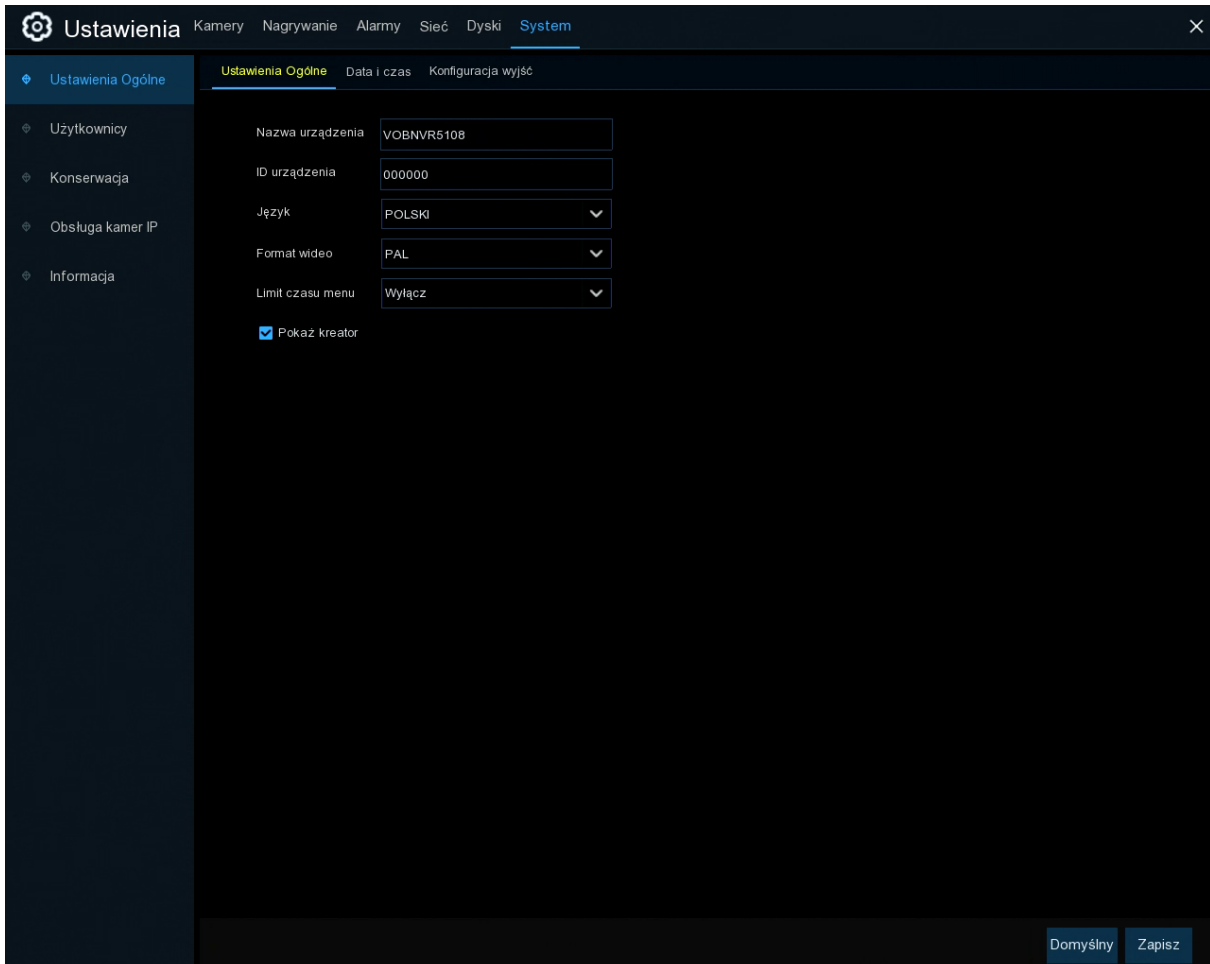

The screenshot shows the 'Ustawienia' (Settings) menu with the 'System' tab selected. The 'Ustawienia Ogólne' (General Settings) section is active, displaying the following configuration options:

- Nazwa urządzenia: VOBNVR5108
- ID urządzenia: 000000
- Język: POLSKI
- Format wideo: PAL
- Limit czasu menu: Wyłącz
- Pokaż kreator

Buttons for 'Domyślny' (Default) and 'Zapisz' (Save) are visible at the bottom right of the settings panel.

Nazwa urządzenia: Wprowadź nazwę swojego NVR. Nazwa może zawierać zarówno litery, jak i cyfry

ID urządzenia: Wprowadź identyfikator swojego rejestratora. Identyfikator urządzenia jest używany do identyfikacji NVR i może składać się tylko z liczb. Na przykład jeśli 2 sztuki NVR są zainstalowane w tym samym miejscu, ID urządzenia to 000000 dla jednego z NVR, a 111111 dla innego NVR. Gdy chcesz obsługiwać NVR za pomocą pilota zdalnego sterowania, oba urządzenia NVR mogą odbierać sygnał od pilota i działać w tym samym czasie. Jeśli chcesz kontrolować tylko NVR o identyfikatorze 111111, możesz wprowadzić ID urządzenia 111111 na stronie logowania za pomocą pilota zdalnego sterowania.

Język: Wybierz język menu rejestratora

Format wideo: Wybierz odpowiedni standard wideo dla swojego regionu.

Limit czasu menu: Kliknij, by wybrać czas, w którym NVR zamknie menu główne, gdy jest bezczynny. Możesz również wyłączyć tę opcję, wybierając „OFF” (ochrona hasłem zostanie tymczasowo wyłączona).

Pokaż kreator: Zaznacz, jeśli chcesz wyświetlać Kreatora uruchamiania przy każdym włączeniu lub ponownym uruchomieniu NVR.

4.6.1.1 Data i czas

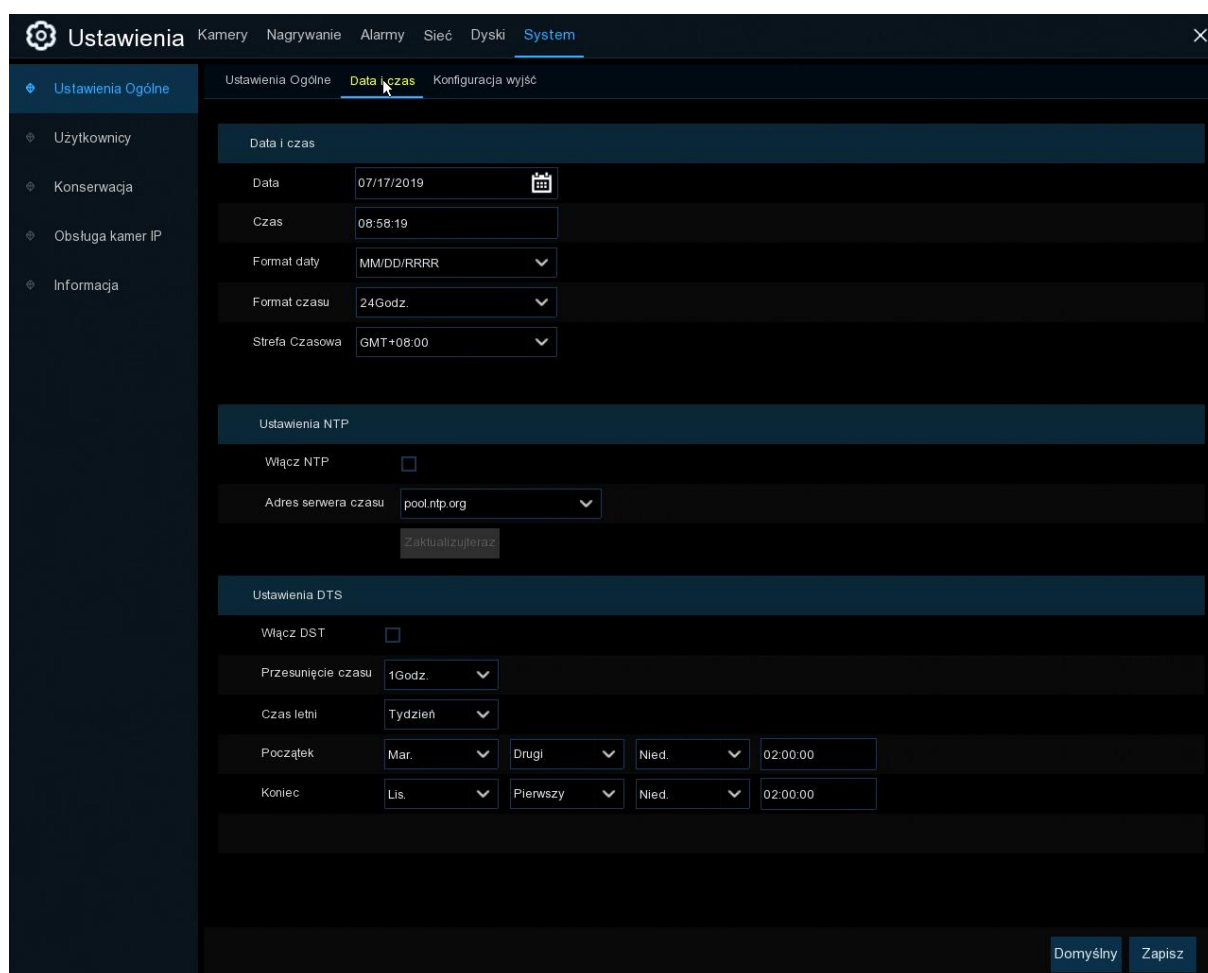

The screenshot shows the 'Ustawienia' (Settings) menu with 'System' selected. The 'Data i czas' (Date and Time) sub-menu is active. The settings are as follows:

- Data i czas:**
 - Data: 07/17/2019 (with calendar icon)
 - Czas: 08:58:19
 - Format daty: MM/DD/YYYY
 - Format czasu: 24Godz.
 - Strefa Czasowa: GMT+08:00
- Ustawienia NTP:**
 - Włącz NTP:
 - Adres serwera czasu: pool.ntp.org
 - Zaktualizuj teraz
- Ustawienia DST:**
 - Włącz DST:
 - Przesunięcie czasu: 1Godz.
 - Czas letni: Tydzień
 - Początek: Mar., Drugi, Nied., 02:00:00
 - Koniec: Lis., Pierwszy, Nied., 02:00:00

Buttons at the bottom right: Domyślny, Zapisz.

Data i czas

Data: Kliknij ikonę kalendarza, aby zmienić datę.

Czas: Kliknij okno dialogowe, aby zmienić godzinę.

Format daty: Wybierz preferowany format daty.

Format czasu: Wybierz preferowany format czasu.

Strefa czasowa: Wybierz strefę czasową odpowiednią dla Twojego regionu.

4.6.1.2 Ustawienia NTP

Funkcja NTP (Network Time Protocol) pozwala NVR na automatyczną synchronizację zegara z serwerem czasu. Daje to możliwość stałego ustawiania dokładnego czasu (Twój NVR będzie okresowo synchronizował się automatycznie)

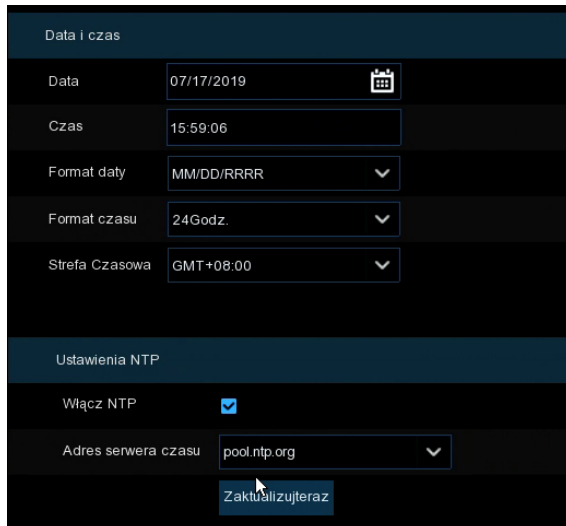

Zaznacz, aby włączyć **NTP** i wybierz adres serwera, kliknij **Zaktualizuj teraz**, aby ręcznie zsynchronizować datę i godzinę.

Kliknij **Zastosuj**, aby zapisać ustawienia.

Gdy funkcja NTP jest włączona, system aktualizuje czas systemowy o 00:07:50 dziennie lub za każdym razem, gdy system jest uruchamiany.

4.6.1.3 Ustawienia DST

Funkcja DST (Daylight Saving Time) pozwala wybrać czas, w którym czas letni przechodzi na zimowy.

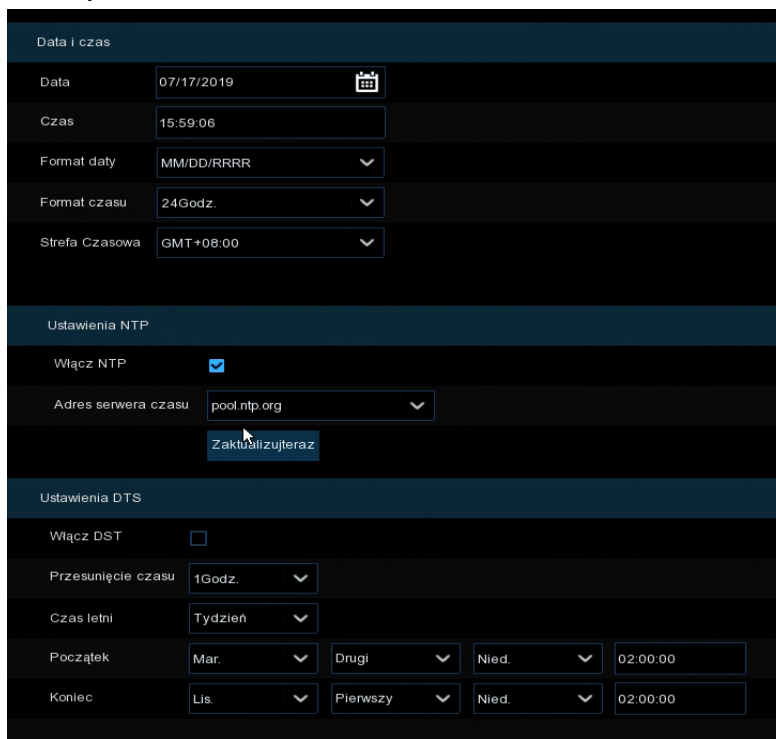

Ustawienia DST: Jeśli ustawienie czasu letniego dotyczy Twojej strefy czasowej lub regionu, zaznacz tę opcję, aby ją uaktywnić.

Przesunięcie czasu: Wybierz czas, w którym czas letni wzrósł w Twojej strefie czasowej. Odnosi się to do różnicy w minutach między skoordynowanym czasem uniwersalnym (UTC) a czasem lokalnym.

Włącz DST: Możesz wybrać sposób rozpoczęcia i zakończenia zmiany czasu:

Tydzień: Wybierz miesiąc, określony dzień i godzinę rozpoczęcia i zakończenia zmiany czasu. Na przykład 2:00 w ostatnią niedzielę danego miesiąca.

Data: Wybierz datę początkową (kliknij ikonę kalendarza), datę i godzinę zakończenia, kiedy zaczyna się i kończy czas letni.

Czas rozpoczęcia / czas zakończenia: Ustaw czas rozpoczęcia i czas zakończenia dla czasu letniego.

4.6.2 Konfiguracja wyjść

To menu umożliwia konfigurację parametrów wyjścia wideo.

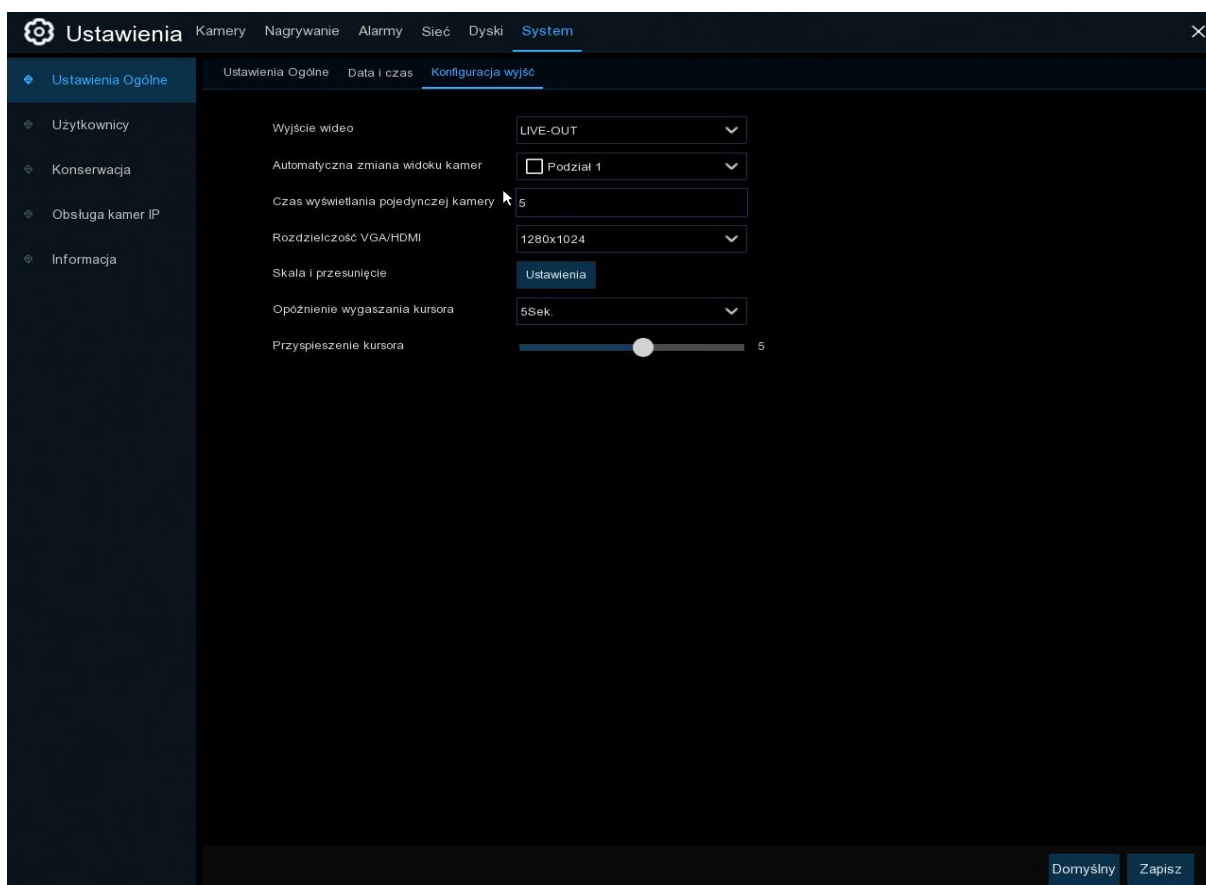

Wyjście wideo: Aby wybrać opcje wyjścia:

LIVE-OUT służy do konfiguracji głównych parametrów wyjścia wideo

4.6.2.1 LIVE-OUT

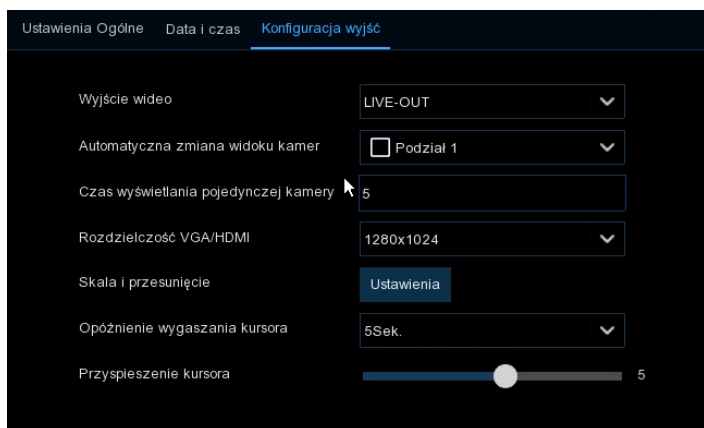

Wybierz **LIVE-OUT** z menu rozwijanego Wyjście wideo.

Automatyczna zmiana widoku kamer: Wybierz, ile kanałów wideo chcesz wyświetlić, gdy NVR jest w trybie sekwencyjnym.

Czas wyświetlania pojedynczej kamery: Wprowadź w sekundach maksymalny czas wyświetlania kanału wideo w trybie sekwencji przed wyświetleniem następnego kanału wideo (maksimum 300 sekund).

Rozdzielczość VGA/HDMI: Wybierz rozdzielczość ekranu odpowiednią dla monitora. 1920 x 1080 pasuje do większości monitorów. Jeśli Twój NVR obsługuje rozdzielczość wyjściową 4K, możesz wybrać 2K (2560 x 1440) lub 4K (3840 x 2160), aby skorzystać z wyższej rozdzielczości, jaką zapewnia monitor 4K.

Skala i przesunięcie obsługuje regulację rozmiaru i położenia ekranu wyświetlacza w celu dopasowania do monitora lub telewizora. Kliknij przycisk **Ustawienia** by dostosować.

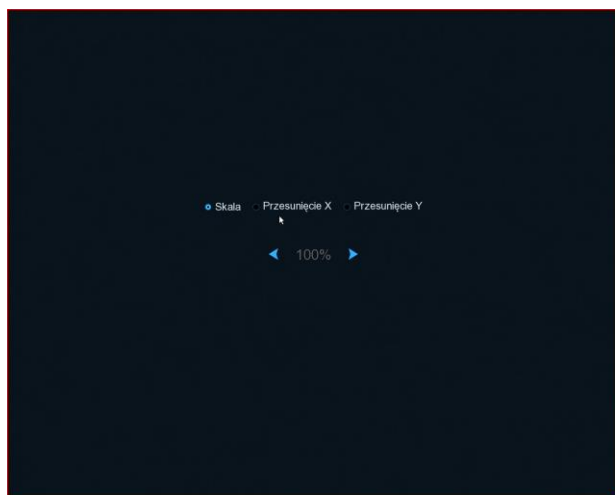

Skala: Aby dostosować rozmiar wyświetlanego ekranu według skali.

Przesunięcie X: Aby przenieść wyświetlany ekran w lewo lub w prawo

Przesunięcie Y: Aby przenieść wyświetlany ekran w górę lub w dół.

Kliknij raz lub długo naciśnij lewy przycisk myszy na strzałce, aby dostosować rozmiar i pozycję, lub przewiń kółkiem myszy, aby dostosować. Kliknij prawy przycisk myszy, aby wyjść, i kliknij **Zastosuj**, aby zapisać zmiany.

Opóźnienie wygaszania kursora: Kliknij menu rozwijane, aby wybrać czas, w którym NVR ukryje kursor myszy w stanie bezczynności. Możesz również wyłączyć tę opcję, wybierając „OFF” (ochrona hasłem zostanie tymczasowo wyłączona).

Przyspieszenie kursora: Aby dostosować szybkość przesuwania kursora myszy.

4.6.3 Użytkownicy

To menu umożliwi skonfigurowanie nazwy użytkownika, hasła i uprawnień użytkowników.

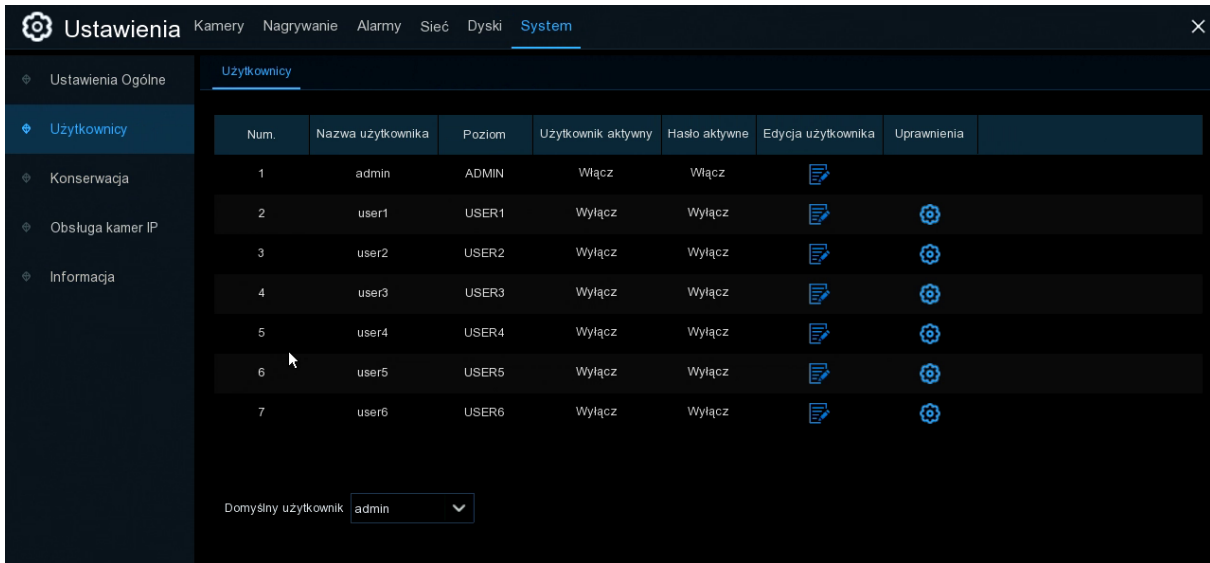

System obsługuje następujące typy kont:

- **ADMIN — Administrator systemu:** Administrator ma pełną kontrolę nad systemem i może zmieniać hasła administratora i użytkownika oraz włączać / wyłączać ochronę hasłem.
- **USER — Normalny użytkownik:** Użytkownicy mają dostęp tylko do podglądu na żywo, wyszukiwania, odtwarzania i innych funkcji. Możesz skonfigurować wiele kont użytkowników z różnymi poziomami dostępu do systemu.





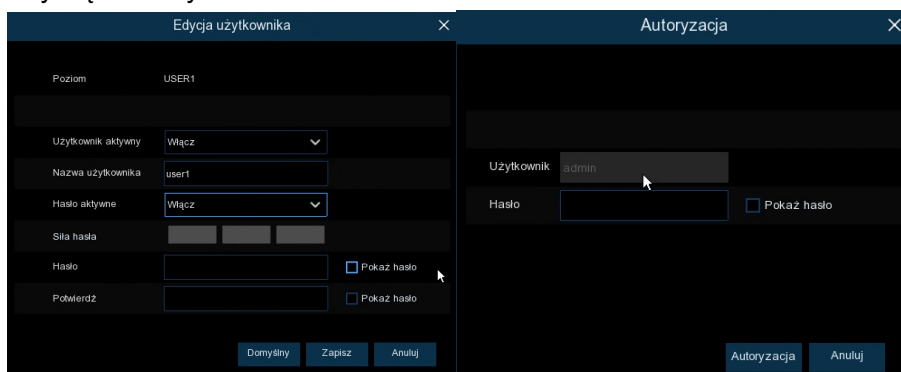







4.6.3.1 Zmiana hasła

Aby zmienić hasło konta administratora lub użytkownika, kliknij ikonę Edycja użytkownika . Hasło może zawierać mieszankę cyfr i liter. Wprowadź ponownie nowe hasło, aby je potwierdzić, a następnie kliknij przycisk **Zapisz**, aby zapisać nowe hasło. Będziesz musiał wprowadzić swoje stare hasło, aby się uwierzytelnić.



Hasło aktywne: Zdecydowanie zaleca się włączenie hasła w celu ochrony prywatności. Jeśli chcesz wyłączyć ochronę hasłem, upewnij się, że NVR jest umieszczony w bezpiecznym miejscu.

4.6.3.2 Dodawanie nowych użytkowników

Num.	Nazwa użytkownika	Poziom	Użytkownik aktywny	Hasło aktywne	Edycja użytkownika	Uprawnienia
1	admin	ADMIN	Włącz	Włącz		
2	user1	USER1	Wyłącz	Wyłącz		
3	user2	USER2	Wyłącz	Wyłącz		
4	user3	USER3	Wyłącz	Wyłącz		
5	user4	USER4	Wyłącz	Wyłącz		
6	user5	USER5	Wyłącz	Wyłącz		
7	user6	USER6	Wyłącz	Wyłącz		

Domyślny użytkownik: admin

- Wybierz jedno z kont użytkowników, które jest obecnie wyłączone, kliknij ikonę Edycja użytkownika .

Edycja użytkownika ×

Poziom: USER1

Użytkownik aktywny: Włącz

Nazwa użytkownika:

Hasło aktywne: Włącz

Sila hasła:













Hasło: Pokaż hasło

Potwierdź: Pokaż hasło

- Wybierz opcję **Włącz** z listy rozwijanej obok opcji **Użytkownik aktywny**.
- Kliknij pole obok **Nazwa użytkownika**, aby zmienić nazwę użytkownika konta
- Wybierz opcję **Włącz** z listy rozwijanej obok opcji **Hasło aktywne**.
- Kliknij pole obok **Hasło**, aby wprowadzić żądane hasło.
- Kliknij pole obok **Potwierdź**, aby ponownie wprowadzić hasło.
- Kliknij **Zapisz**. Konieczne będzie wprowadzenie hasła administratora w celu uwierzytelnienia.

4.6.3.3 Ustawianie uprawnień użytkownika

Konto administratora jest jedynym kontem, które ma pełną kontrolę nad wszystkimi funkcjami systemu. Możesz włączyć lub wyłączyć dostęp do niektórych menu i funkcji każdego konta użytkownika.

Num.	Nazwa użytkownika	Poziom	Użytkownik aktywny	Hasło aktywne	Edycja użytkownika	Uprawnienia
1	admin	ADMIN	Włącz	Włącz		
2	user1	USER1	Wyłącz	Wyłącz		
3	user2	USER2	Wyłącz	Wyłącz		
4	user3	USER3	Wyłącz	Wyłącz		
5	user4	USER4	Wyłącz	Wyłącz		
6	user5	USER5	Wyłącz	Wyłącz		
7	user6	USER6	Wyłącz	Wyłącz		

Domyślny użytkownik:

1. Kliknij ikonę edycji  w zakładce Uprawnienia

Uprawnienia dla użytkownika ✕

Nazwa użytkownika:

Wyszukiwanie zdarzeń
 Ustawienia
 Autostart
 Nagrywanie ręczne

Dyski HDD
 Zdalne logowanie
 Kontrola SEK
 Zapisz obraz

Kopia zapasowa

1 2 3 4 5 6 7 8

OSD

1 2 3 4 5 6 7 8

Odtwarzanie

1 2 3 4 5 6 7 8

PTZ

1 2 3 4 5 6 7 8

2. Zaznacz pola obok dowolnych menu systemowych lub funkcji, do których użytkownik ma mieć dostęp. Kliknij **Wszystko**, aby zaznaczyć wszystkie pola. Kliknij przycisk **Wyczyść**, aby nie zaznaczyć żadnych pól.
3. Kliknij przycisk **Zapisz**, aby zapisać zmiany.

4.6.4 Konserwacja

W tej sekcji będziesz mógł wyszukiwać i przeglądać dziennik systemu, ładować ustawienia domyślne, aktualizować system, eksportować i importować parametry systemowe oraz ponownie uruchamiać system.

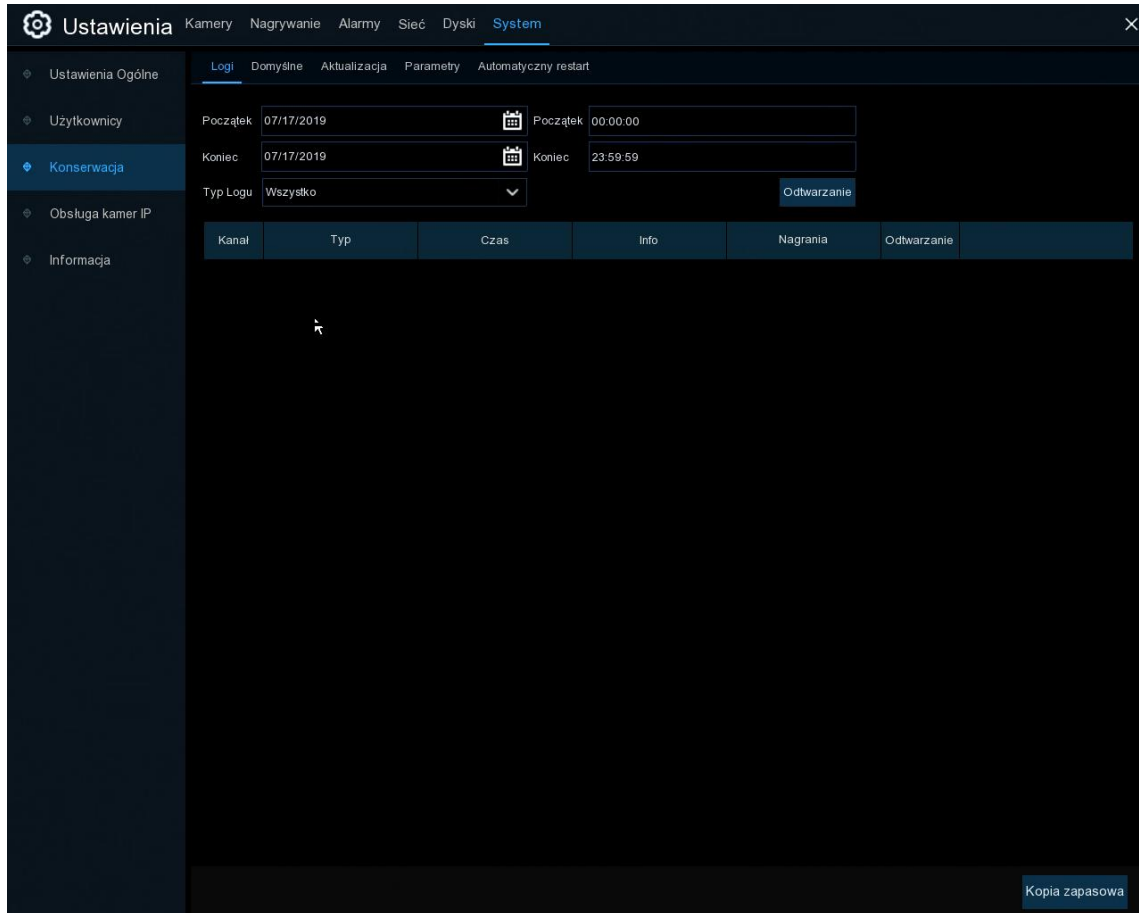

The screenshot displays the 'Ustawienia' (Settings) interface for the 'System' tab. The 'Konserwacja' (Maintenance) section is active, showing configuration options for log management. The 'Początek' (Start) and 'Koniec' (End) fields are set to 07/17/2019. The 'Typ Logu' (Log Type) is set to 'Wszystko' (All). A table with columns 'Kanał', 'Typ', 'Czas', 'Info', 'Nagrania', and 'Odtwarzanie' is present but currently empty. A 'Kopia zapasowa' (Backup) button is located at the bottom right of the interface.

4.6.4.1 Logi

Dziennik systemu pokazuje ważne zdarzenia systemowe, takie jak alarmy ruchu i ostrzeżenia systemowe. Możesz łatwo utworzyć plik kopii zapasowej dziennika systemowego na określony czas na dysku flash USB.

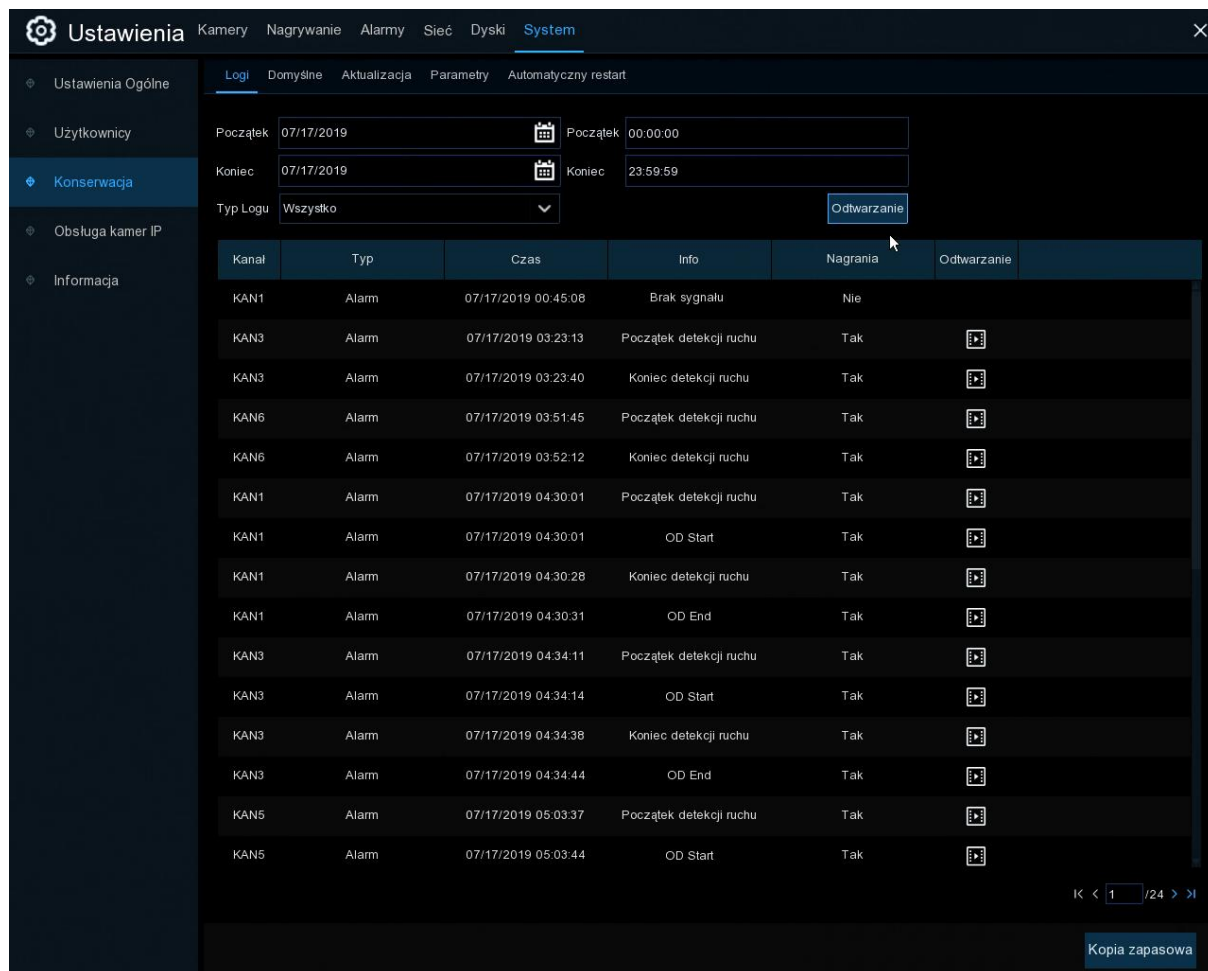

Kanał	Typ	Czas	Info	Nagrania	Odtwarzanie
KAN1	Alarm	07/17/2019 00:45:08	Brak sygnału	Nie	
KAN3	Alarm	07/17/2019 03:23:13	Początek detekcji ruchu	Tak	
KAN3	Alarm	07/17/2019 03:23:40	Koniec detekcji ruchu	Tak	
KAN6	Alarm	07/17/2019 03:51:45	Początek detekcji ruchu	Tak	
KAN6	Alarm	07/17/2019 03:52:12	Koniec detekcji ruchu	Tak	
KAN1	Alarm	07/17/2019 04:30:01	Początek detekcji ruchu	Tak	
KAN1	Alarm	07/17/2019 04:30:01	OD Start	Tak	
KAN1	Alarm	07/17/2019 04:30:28	Koniec detekcji ruchu	Tak	
KAN1	Alarm	07/17/2019 04:30:31	OD End	Tak	
KAN3	Alarm	07/17/2019 04:34:11	Początek detekcji ruchu	Tak	
KAN3	Alarm	07/17/2019 04:34:14	OD Start	Tak	
KAN3	Alarm	07/17/2019 04:34:38	Koniec detekcji ruchu	Tak	
KAN3	Alarm	07/17/2019 04:34:44	OD End	Tak	
KAN5	Alarm	07/17/2019 05:03:37	Początek detekcji ruchu	Tak	
KAN5	Alarm	07/17/2019 05:03:44	OD Start	Tak	

Wyszukiwanie logów i tworzenie kopii zapasowych:

1. Kliknij pole obok opcji **Początek** i **Koniec**, aby wybrać datę i godzinę rozpoczęcia wyszukiwania z kalendarza ekranowego.
2. Wybierz typ zdarzeń, które chcesz wyszukać, z listy rozwijanej obok opcji **Typ Logu** lub wybierz opcję **Wszystkie**, aby wyświetlić cały dziennik systemu dla wybranego okresu.
3. Kliknij **Szukaj**
4. Przeglądaj zdarzenia dziennika systemowego z okresu wyszukiwania:
 - o Zdarzenia wideo można odtwarzać natychmiast, klikając kolumnę **Odtwarzanie**. Kliknij prawym przyciskiem myszy, aby powrócić do wyników wyszukiwania.
 - o Użyj przycisków **K < / > >** w prawym dolnym rogu menu, aby przechodzić między stronami zdarzeń dziennika systemowego.
5. Kliknij **Kopia zapasowa**, aby utworzyć kopię zapasową dziennika systemowego dla okresu wyszukiwania. Upewnij się, że Twoja pamięć flash została podłączona do portu USB NVR.

4.6.4.2 Domyślne

Zresetuj ustawienia NVR do stanu wyjściowego. Możesz zresetować wszystkie ustawienia naraz lub po prostu ustawienia w określonych menu. Przywrócenie ustawień domyślnych nie spowoduje usunięcia nagrań i zdjęć zapisanych na dysku twardym.

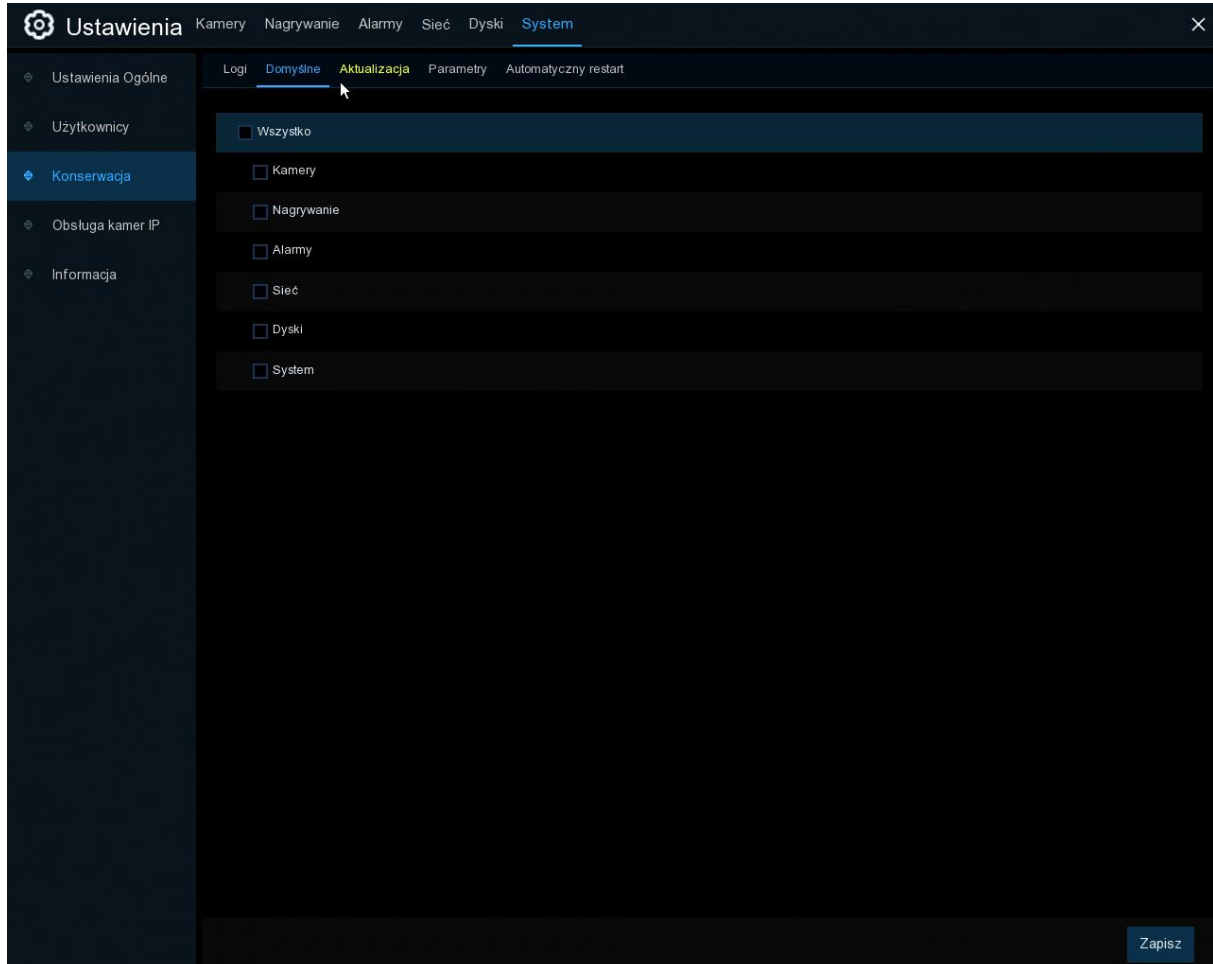

Sprawdź ustawienia, które chcesz przywrócić, lub zaznacz opcję **Wszystko**, aby wybrać wszystkie elementy. Kliknij **Zapisz**, aby załadować domyślne ustawienia wybranych elementów.

4.6.4.3 Aktualizacja

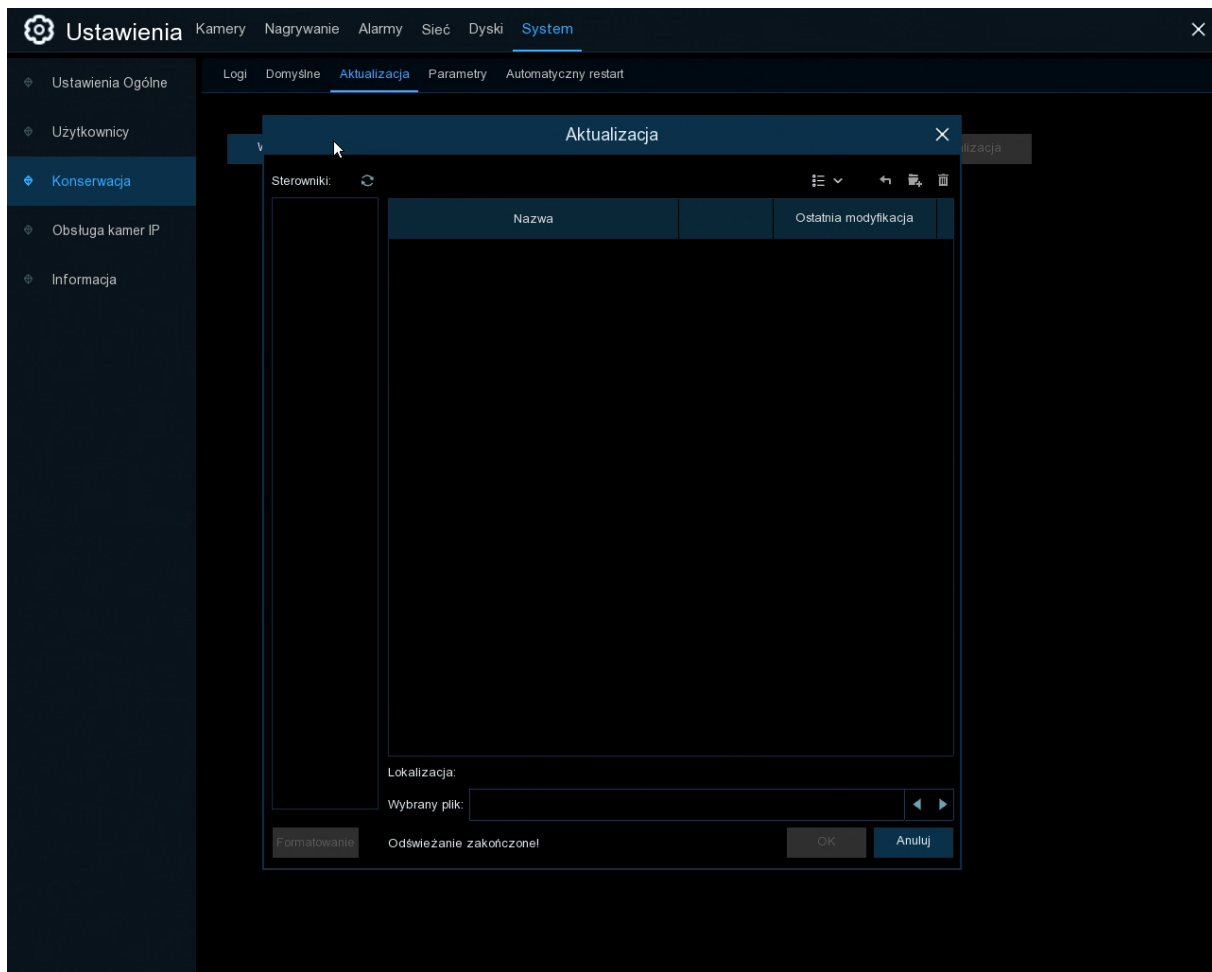

1. Skopiuj plik oprogramowania układowego (plik .sw) na dysk USB i włóż dysk flash USB do portu USB NVR
2. Kliknij przycisk Wybierz plik, aby wybrać plik oprogramowania sprzętowego na dysku USB, a następnie kliknij przycisk **OK**.
3. Kliknij przycisk **Aktualizacja**, aby rozpocząć aktualizację systemu. Aktualizacja systemu będzie trwała około 5-10 minut, **NIE** wyłączaj NVR ani nie wyjmuj USB z NVR podczas aktualizacji oprogramowania.

4.6.4.4 Parametry

Możesz wyeksportować ustawienia rejestratora na dysk USB lub zaimportować wyeksportowany plik ustawień z pamięci flash USB do rejestratora.

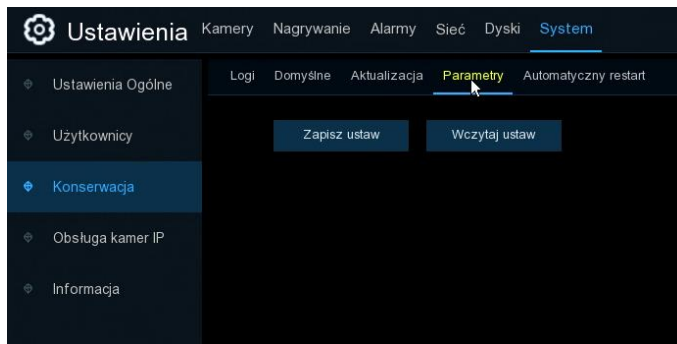

Zapisz ustaw: Kliknij, aby zapisać bieżące ustawienia systemu NVR na urządzeniu USB. Będziesz musiał wprowadzić hasło administratora, aby uwierzytelnić.

Wczytaj ustaw: Po utworzeniu eksportu ustawień systemowych możesz zaimportować ustawienia do innego urządzenia NVR. Kliknij przycisk **Wczytaj ustaw**, aby przejść do pliku ustawień systemu, który chcesz zaimportować z USB. Będziesz musiał wprowadzić hasło administratora, aby uwierzytelnić.

4.6.4.5 Automatyczny restart

To menu umożliwia systemowi automatyczne ponowne uruchamianie. Zaleca się pozostawienie tej funkcji włączonej, ponieważ zachowuje ona integralność operacyjną NVR.

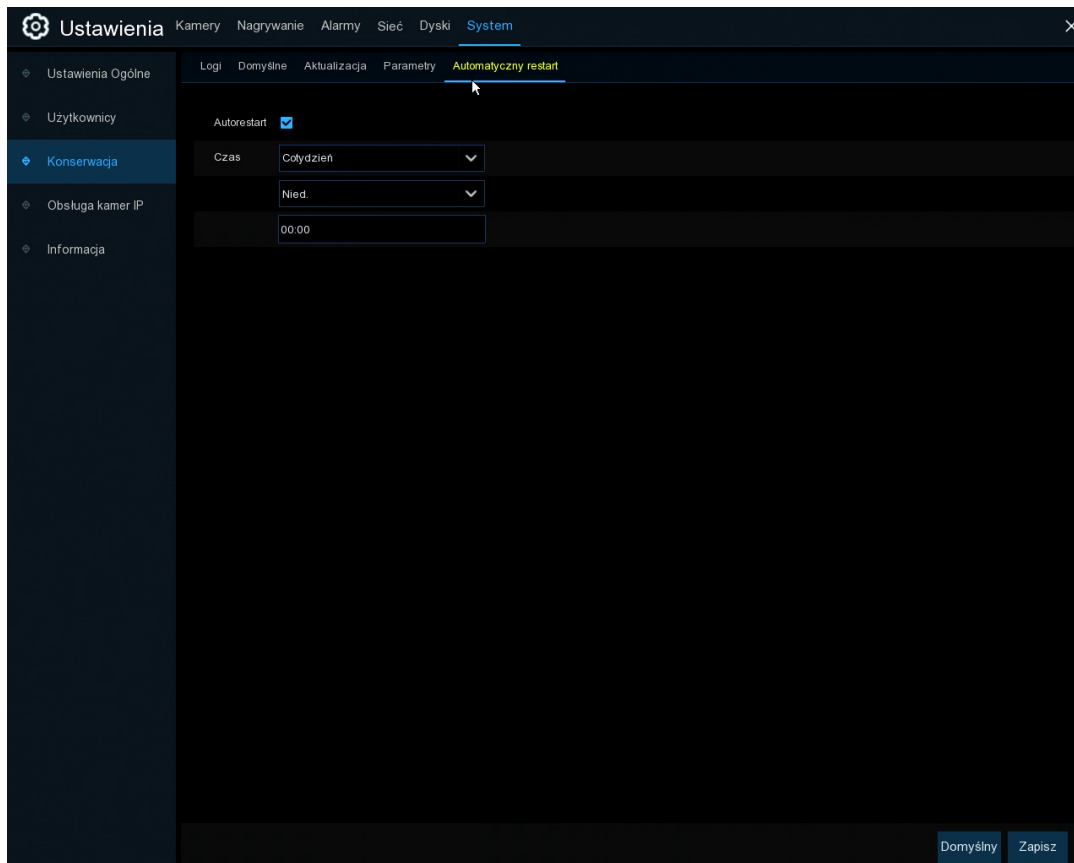

4.6.5 Obsługa kamer IP

To menu umożliwi uaktualnienie oprogramowania układowego kamery IP i przywrócenie domyślnych ustawień kamery IP.

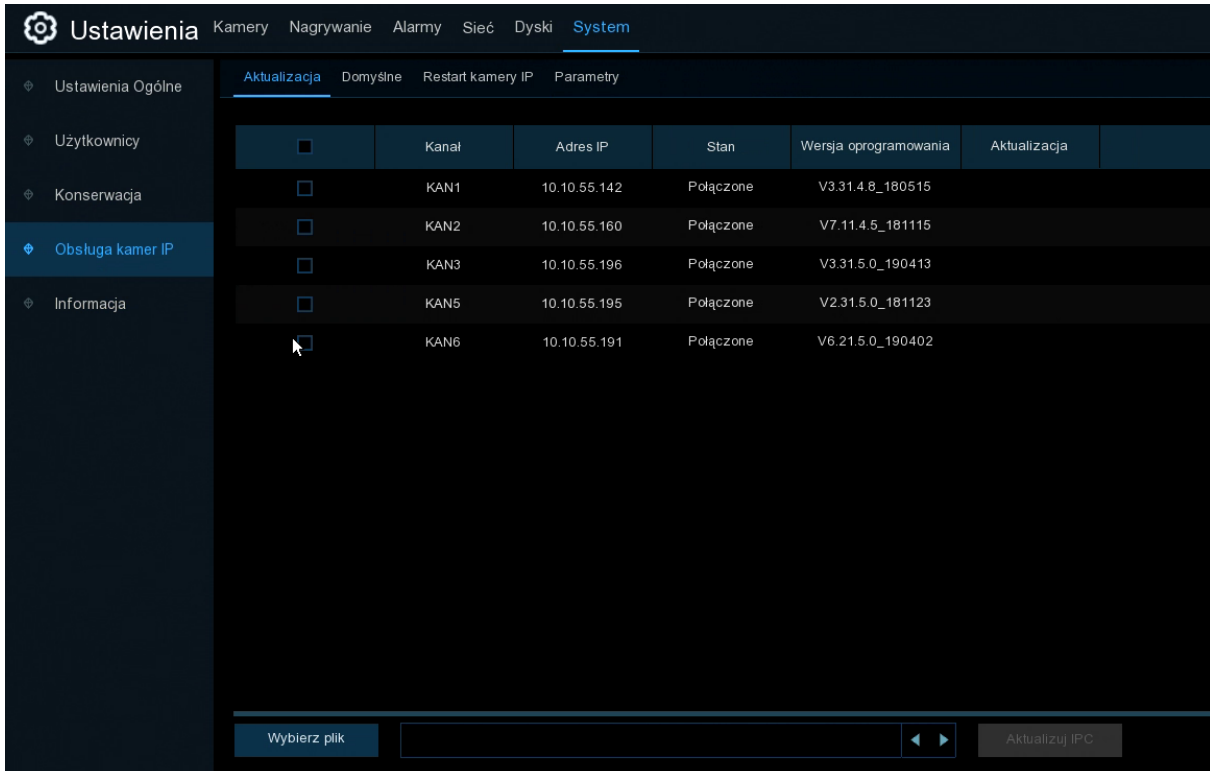

<input type="checkbox"/>	Kanał	Adres IP	Stan	Wersja oprogramowania	Aktualizacja
<input type="checkbox"/>	KAN1	10.10.55.142	Połączone	V3.31.4.8_180515	
<input type="checkbox"/>	KAN2	10.10.55.160	Połączone	V7.11.4.5_181115	
<input type="checkbox"/>	KAN3	10.10.55.196	Połączone	V3.31.5.0_190413	
<input type="checkbox"/>	KAN5	10.10.55.195	Połączone	V2.31.5.0_181123	
<input type="checkbox"/>	KAN6	10.10.55.191	Połączone	V6.21.5.0_190402	

4.6.5.1 Aktualizacja kamer IP

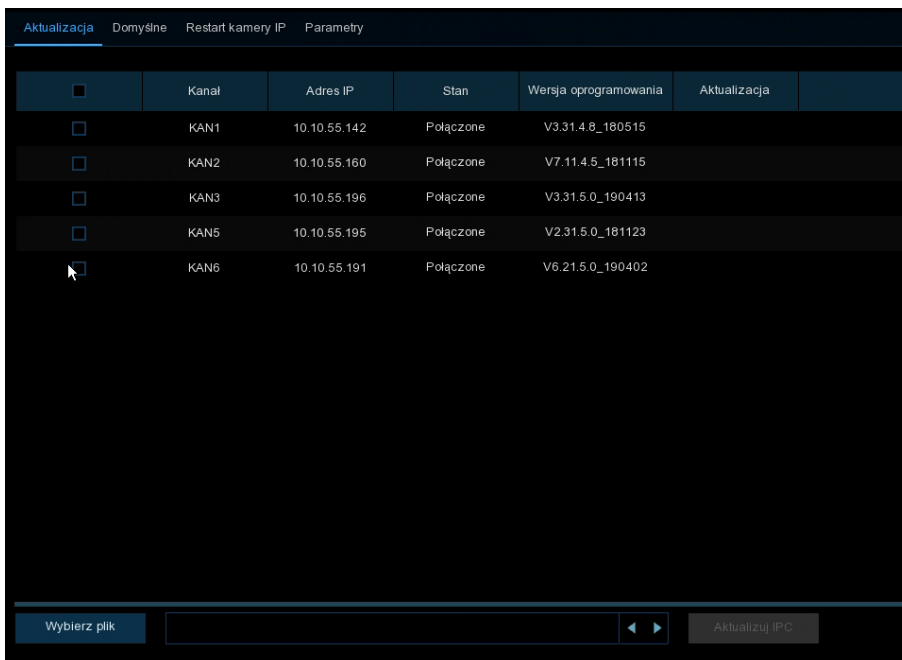

<input type="checkbox"/>	Kanał	Adres IP	Stan	Wersja oprogramowania	Aktualizacja
<input type="checkbox"/>	KAN1	10.10.55.142	Połączone	V3.31.4.8_180515	
<input type="checkbox"/>	KAN2	10.10.55.160	Połączone	V7.11.4.5_181115	
<input type="checkbox"/>	KAN3	10.10.55.196	Połączone	V3.31.5.0_190413	
<input type="checkbox"/>	KAN5	10.10.55.195	Połączone	V2.31.5.0_181123	
<input type="checkbox"/>	KAN6	10.10.55.191	Połączone	V6.21.5.0_190402	

1. Wybierz kamerę IP, którą chcesz zaktualizować.
2. Kliknij **Wybierz plik**, wybierz plik aktualizacji z dysku flash USB, a następnie kliknij **OK**.

3. Kliknij przycisk **Aktualizuj IPC**, aby rozpocząć aktualizację. Będziesz musiał wprowadzić hasło administratora, aby uwierzytelnić. **NIE** wyłączaj NVR i kamery IP ani nie odłączaj USB podczas aktualizacji.

4.6.5.2 Przywracanie ustawień domyślnych dla kamer IP

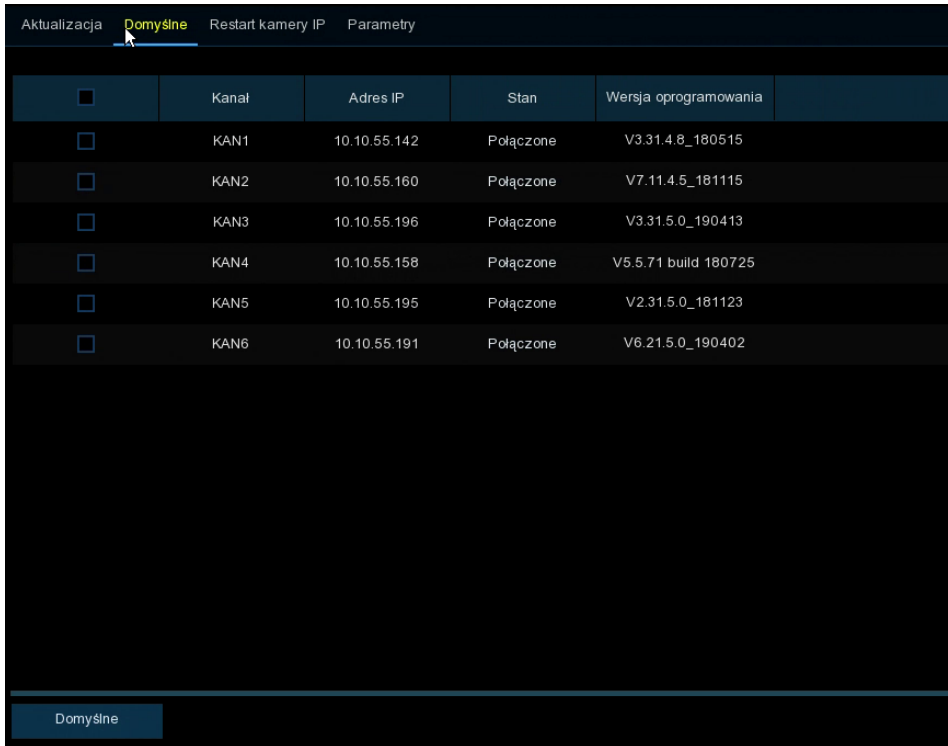

	Kanał	Adres IP	Stan	Wersja oprogramowania
<input type="checkbox"/>	KAN1	10.10.55.142	Połączone	V3.31.4.8_180515
<input type="checkbox"/>	KAN2	10.10.55.160	Połączone	V7.11.4.5_181115
<input type="checkbox"/>	KAN3	10.10.55.196	Połączone	V3.31.5.0_190413
<input type="checkbox"/>	KAN4	10.10.55.158	Połączone	V5.5.71 build 180725
<input type="checkbox"/>	KAN5	10.10.55.195	Połączone	V2.31.5.0_181123
<input type="checkbox"/>	KAN6	10.10.55.191	Połączone	V6.21.5.0_190402

Domyślne

1. Wybierz kamery IP, którym chcesz przywrócić ustawienia domyślne.
2. Kliknij **Domyślne**, aby przywrócić ustawienia. Wymagane będzie wprowadzenie hasła administratora w celu uwierzytelnienia.

4.6.6 System Informacje

To menu umożliwia wyświetlenie informacji o systemie, informacji o kanale, informacji o nagraniu i stanie sieci.

4.6.6.1 Informacje

Zobacz informacje o systemie, takie jak identyfikator urządzenia, nazwa modelu urządzenia, adres IP, adres MAC, wersja oprogramowania układowego i inne.

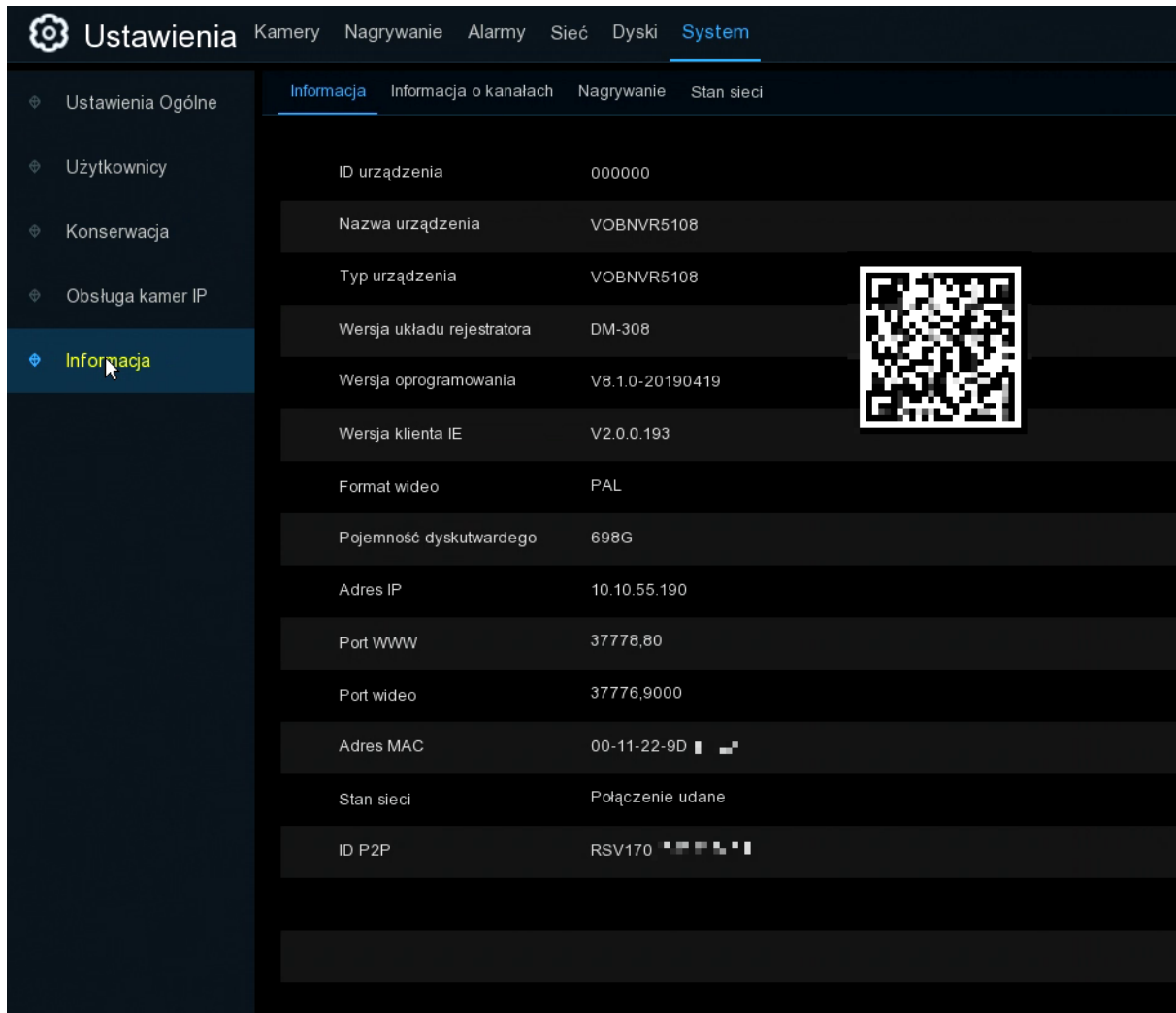

Ustawienia Kamery Nagrywanie Alarmy Sieć Dyski **System**



Ustawienia Ogólne **Informacja** Informacja o kanałach Nagrywanie Stan sieci

Użytkownicy

Konserwacja

Obsługa kamer IP

Informacja

ID urządzenia	000000
Nazwa urządzenia	VOBNVR5108
Typ urządzenia	VOBNVR5108
Wersja układu rejestratora	DM-308
Wersja oprogramowania	V8.1.0-20190419
Wersja klienta IE	V2.0.0.193
Format wideo	PAL
Pojemność dyskutwardego	698G
Adres IP	10.10.55.190
Port WWW	37778.80
Port wideo	37776.9000
Adres MAC	00-11-22-9D 
Stan sieci	Połączenie udane
ID P2P	RSV170 

Jeśli twój NVR obsługuje funkcję P2P, znajdziesz kod P2P ID i kod P2P QR na stronie informacyjnej. Możesz zeskanować ten kod QR za pomocą aplikacji mobilnej, aby zdalnie wyświetlić obraz .

4.6.6.2 Informacja o kanałach

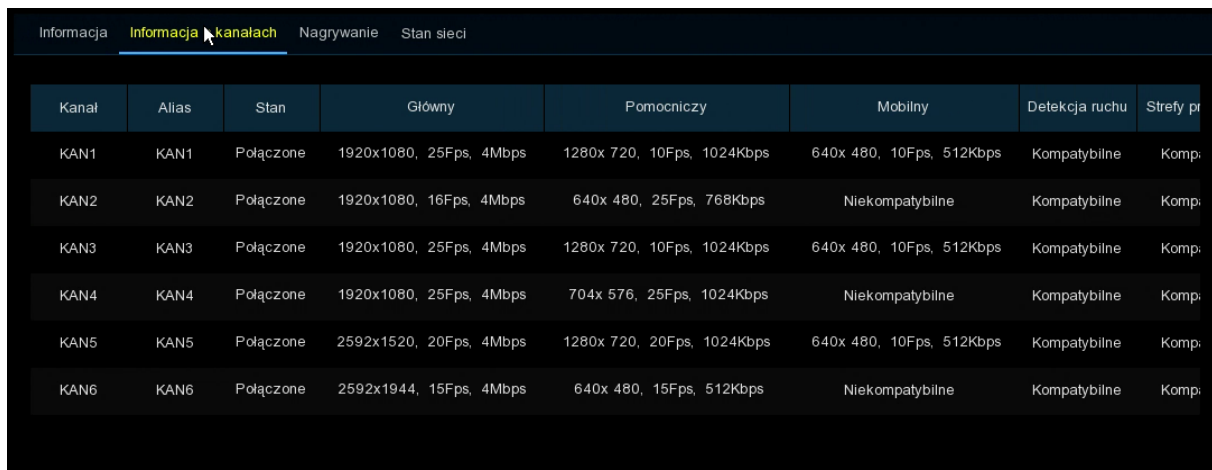

Informacja **Informacja o kanałach** Nagrywanie Stan sieci

Kanał	Alias	Stan	Główny	Pomocniczy	Mobilny	Detekcja ruchu	Strefy pt
KAN1	KAN1	Połączone	1920x1080, 25Fps, 4Mbps	1280x 720, 10Fps, 1024Kbps	640x 480, 10Fps, 512Kbps	Kompatybilne	Komp:
KAN2	KAN2	Połączone	1920x1080, 16Fps, 4Mbps	640x 480, 25Fps, 768Kbps	Niekompatybilne	Kompatybilne	Komp:
KAN3	KAN3	Połączone	1920x1080, 25Fps, 4Mbps	1280x 720, 10Fps, 1024Kbps	640x 480, 10Fps, 512Kbps	Kompatybilne	Komp:
KAN4	KAN4	Połączone	1920x1080, 25Fps, 4Mbps	704x 576, 25Fps, 1024Kbps	Niekompatybilne	Kompatybilne	Komp:
KAN5	KAN5	Połączone	2592x1520, 20Fps, 4Mbps	1280x 720, 20Fps, 1024Kbps	640x 480, 10Fps, 512Kbps	Kompatybilne	Komp:
KAN6	KAN6	Połączone	2592x1944, 15Fps, 4Mbps	640x 480, 15Fps, 512Kbps	Niekompatybilne	Kompatybilne	Komp:

Wyświetl informacje o kanale dla każdej podłączonej kamery, takie jak alias, specyfikacja nagrywania głównego i podrzędnego, stan wykrywania ruchu i strefa prywatności.

4.6.6.3 Nagrywanie

Informacja							
Informacja o kanałach		Nagrywanie	Stan sieci				
Kanał	Stan	Nagrywanie	Typ strumienia	Rozdzielczość	kl./s	Pasma	
KAN1	ON	Włącz	Dwa strumienie	1920x1080 1280x720	25Fps 10Fps	4Mbps 1024Kbps	
KAN2	ON	Włącz	Dwa strumienie	1920x1080 640x480	16Fps 25Fps	4Mbps 768Kbps	
KAN3	ON	Włącz	Dwa strumienie	1920x1080 1280x720	25Fps 10Fps	4Mbps 1024Kbps	
KAN4	ON	Włącz	Dwa strumienie	1920x1080 704x576	25Fps 25Fps	4Mbps 1024Kbps	
KAN5	ON	Włącz	Dwa strumienie	2592x1520 1280x720	20Fps 20Fps	4Mbps 1024Kbps	
KAN6	ON	Włącz	Dwa strumienie	2592x1944 640x480	15Fps 15Fps	4Mbps 512Kbps	

Wyświetl informacje o nagrywaniu dla każdej podłączonej kamery, takie jak szybkość transmisji, typ strumienia, rozdzielczość nagrywania i ilość klatek (FPS).

4.6.6.4 Stan sieci

Informacja		
Informacja o kanałach		Nagrywanie
Stan sieci		
Atrybut	Wartość	
WLAN		
Adres IP	10.10.55.190	
Maska	255.255.255.0	
Brama	10.10.55.254	
Adres MAC	00-11-22-9D-81-0A	
DHCP	Włącz	
DNS1	10.10.69.193	
DNS2	8.8.8.8	
PPPoE	Wyłącz	
Port		
Port WWW	37778,80,Nieaktywne,Wyłącz	
Port video	37776,9000,Nieaktywne,Wyłącz	
Port RTSP	554,554,Nieaktywne,Wyłącz	
HTTPS	443,443,Nieaktywne,Wyłącz	
Pasma całkowite:	60Mbps	
Wykorzystane pasmo:	30.75Mbps	

Wyświetl informacje o sieci.

Pasmo całkowite: Pokazuje całkowitą szerokość pasma wejściowego NVR dla kamer IP.

Wykorzystane pasmo: Pokazuje używaną szerokość pasma kamer IP.

Rozdział 5 Wyszukiwanie i odtwarzanie

Funkcja wyszukiwania umożliwia wyszukiwanie i odtwarzanie wcześniej nagranych filmów oraz zdjęć zapisanych na dysku twardej rejestratora. Masz do wyboru odtwarzanie wideo, które zostało nagrane według harmonogramu, nagrań ręcznych lub tylko zdarzeń z detekcji ruchu. Funkcja tworzenia kopii zapasowych umożliwia zapisywanie ważnych wydarzeń (zarówno wideo, jak i zdjęć) na dysku USB.

5.1 Korzystanie z funkcji wyszukiwania

Kliknij **Odtwarzanie** w menu Start, aby wejść do sekcji wyszukiwania.



1. Opcje wyszukiwania: system wspiera różne metody wyszukiwania i odtwarzania: Ogólne, Zdarzenia, Okresy, Smart, Znaczniki i Obrazy

2. Data wyszukiwania: szukaj według daty, aby odtworzyć

3. Wyszukiwanie: system zapewnia różne typy wyszukiwania, aby zawęzić wyniki wyszukiwania.

4. Kanał: wybierz kanały, które chcesz wyszukać i odtworzyć.

5. Sterowanie odtwarzaniem wideo:



 Powiększ odtwarzanie wideo do pełnego ekranu

 Przewiń, x2, x4, x8 i x16

 Powolne odtwarzanie, 1/2, 1/4 i 1/8, 1/16 prędkości

 Play

 Pauza

 Odtwarzaj klatka po klatce. Kliknij raz, aby odtworzyć klatkę wideo

 Stop



 Szybkie przewijanie do przodu, x2, x4, x8 i x16

 Zoom cyfrowy: Kliknij, aby powiększyć, a następnie kliknij i przeciągnij obraz z kamery podczas odtwarzania, aby powiększyć wybrany obszar. Kliknij prawym przyciskiem myszy, aby powrócić do normalnego odtwarzania.

 Klip wideo. Szybko zapisz fragment wideo na dysku USB.

 Zapisz klip wideo

 Regulacja głośności: przewiń suwak, aby zwiększyć lub zmniejszyć głośność.

 Migawki: przechwytywanie obrazu na dysk USB. Jeśli odtwarzanie wideo jest w widoku podzielonego ekranu, przesuń kursor myszy na kanał, który chcesz przechwycić, a następnie kliknij ikonę  aby zapisać zdjęcie.

6. Oś czasu: Ciągłe nagrania są wyświetlane z kolorowymi paskami reprezentującymi różne typy nagrywania (legenda wyświetlana w prawym dolnym rogu wyświetlacza). Użyj opcji przedziałów czasowych () aby wyświetlić mniejszy lub większy okres czasu.

Różne typy nagrań w różnych kolorach:

■ Normalny
 ■ Detekcja ruchu
 ■ IO
 ■ PIR
 ■ Analityka
 ■ Alarm
 ■ Ręcznie

Ciągłe nagrywanie **Zielony** kolor;

Detekcja ruchu w **Żółtym** kolorze;

Nagrywanie z we/wy **Czerwony** kolor;

Detekcja ruchu i I/O nagrywanie z we/wy **Pomarańczowy** kolor;

Nagrywanie z analityki **Niebieski** kolor;





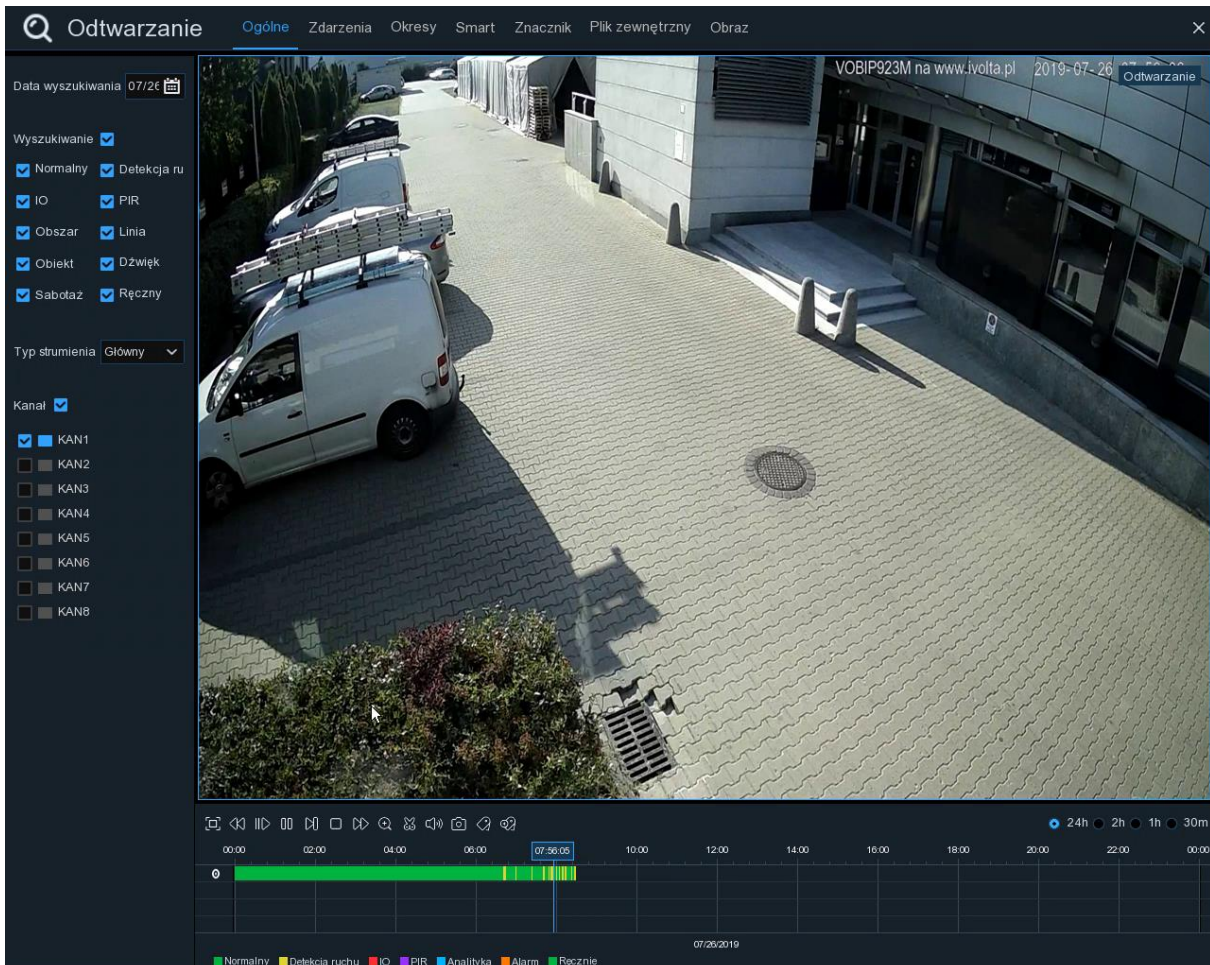

7. Stan odtwarzania: wyświetl status odtwarzania wideo.

5.1.1 Wyszukaj i odtwórz wideo Ogólne

To menu umożliwia wyszukiwanie i odtwarzanie nagrań dla wybranej daty.





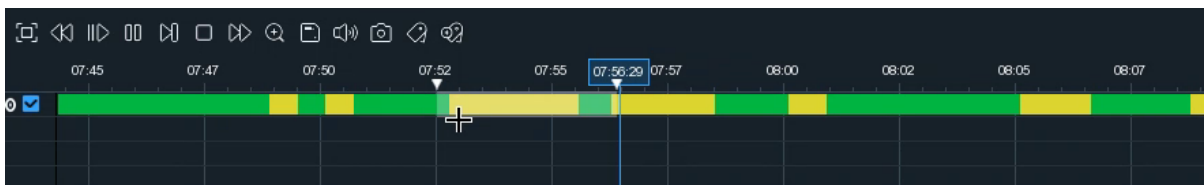

1. Wybierz datę, aby wyszukać nagrania wideo z kalendarza.
2. Wybierz typ wyszukiwania

3. Sprawdź kanały, które chcesz wyszukać, lub zaznacz Kanał, aby wyszukać wszystkie podłączone kanały..
4. Wynik wyszukiwania będzie wyświetlany na osi czasu od 00:00 do 24:00.
5. Kliknij  aby rozpocząć odtwarzanie.
6. Steruj odtwarzaniem za pomocą przycisków **sterowania odtwarzaniem wideo**.
7. Użyj opcji przedziałów czasowych ( 24h  2h  1h  30m) aby wyświetlić mniejszy lub większy okres czasu
8. Jeśli chcesz szybko zapisać fragment wideo podczas odtwarzania na dysku flash USB, użyj  **Klip Video**.

5.1.1.1 Kopia zapasowa klipu wideo



1. Włóż dysk flash USB do rejestratora.
2. Rozpocznij odtwarzanie nagrania wideo.
3. Kliknij 
4. Sprawdź kanały dla których chcesz utworzyć kopię zapasową.
5. Przesuń kursor myszy na linię czasu do miejsca w którym chcesz rozpocząć klip wideo.
6. Naciśnij i przytrzymaj lewy przycisk myszy, a następnie przeciągnij kursor na linii czasu do miejsca w którym chcesz zakończyć klip wideo
7. Ikona  zmieni się w ikonę , kliknij  aby zapisać klip wideo.
8. Wybierz typ pliku dla plików kopii zapasowej, kliknij przycisk **Zapisz**, aby zapisać klipy wideo. Upewnij się, że dysk USB ma wystarczająco dużo miejsca, aby zapisać klipy wideo

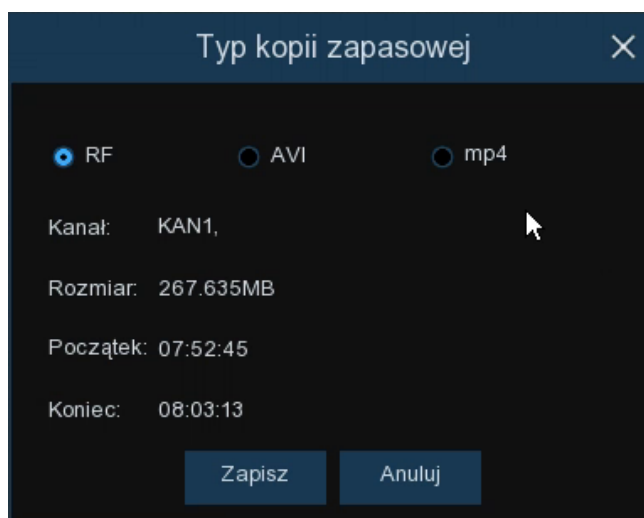

9. Pojawi się menu kopii zapasowej. Przejdź do folderu, w którym chcesz zapisać pliki kopii zapasowe

10. Kliknij **OK**, aby rozpocząć zapis. Pasek postępu u dołu okna pokazuje postęp tworzenia kopii zapasowej.

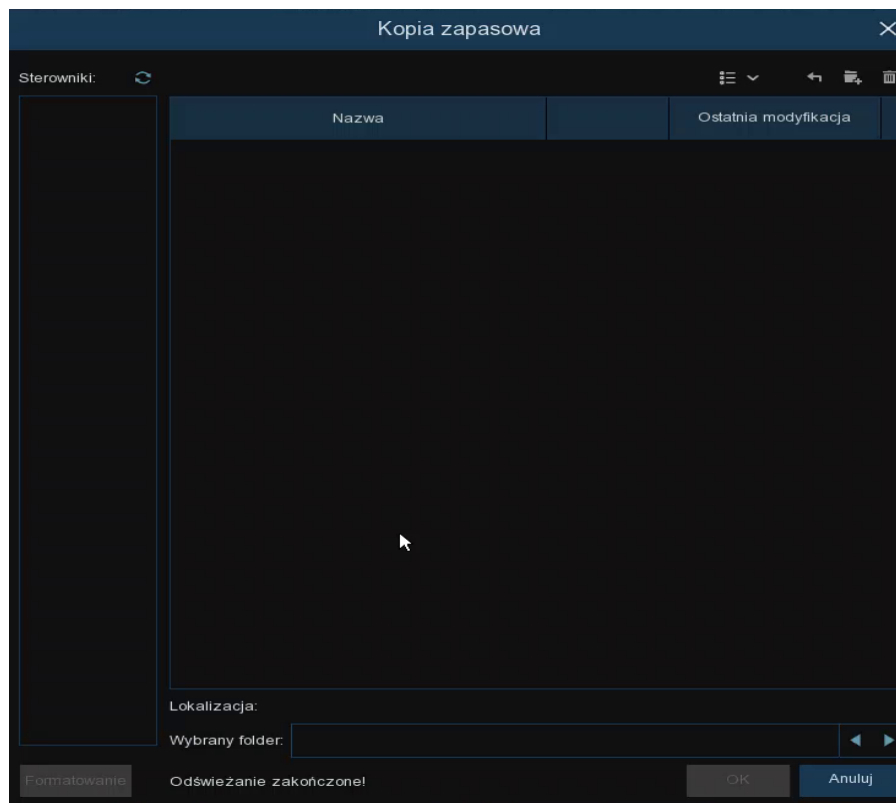



5.1.2 Wyszukiwanie zdarzeń, odtwarzanie i tworzenie kopii zapasowych

Wyszukiwanie zdarzeń umożliwia wyświetlenie listy nagrań wideo z informacją o kanale, czasie rozpoczęcia i zakończenia oraz wygodnym podsumowaniem typu nagrywania. Możesz także szybko tworzyć kopie zapasowe zdarzeń na dysku flash USB



Aby wyszukiwać, odtwarzać i tworzyć kopie zapasowe wydarzeń:

1. Wybierz datę i godzinę wyszukiwania.
2. Wybierz typy nagrań, które chcesz wyszukiwać, lub zaznacz **Wyszukiwanie**, aby wybrać wszystkie.
3. Wybierz kanały, które chcesz wyszukiwać, lub zaznacz **Kanał**, aby wybrać wszystkie kanały.
4. Kliknij , by wyszukiwać.
5. Wydarzenia pasujące do kryteriów wyszukiwania są wyświetlane w formie listy. Możesz dwukrotnie kliknąć lewy przycisk myszy na jednym ze zdarzeń, aby natychmiast odtworzyć film.
6. Kliknij  icons w prawym dolnym rogu menu, aby przeglądać strony wydarzeń lub wprowadzić stronę, którą chcesz przeglądać.
7. Możesz przełączyć formularz widoku listy, klikając poniżej ikony wyświetlane w prawym dolnym rogu ekranu:

 **Widok miniatur.** Możesz przeglądać zdjęcia zdarzeń.

 **Lista.** Wydarzenia zostaną wyświetlone na liście.

1 CH1 00:00:00	2 CH1 00:00:45	3 CH1 00:18:30	4 CH1 00:44:03	5 CH1 01:10:48	6 CH1 01:19:22	7 CH1 01:35:37	8 CH1 01:43:32
9 CH1 02:01:12	10 CH1 02:25:38	11 CH1 02:43:17	12 CH1 03:02:08	13 CH1 03:08:37	14 CH1 03:10:01	15 CH1 03:14:54	16 CH1 03:42:12
17 CH1 04:07:23	18 CH1 04:19:35	19 CH1 04:36:40	20 CH1 05:00:20	21 CH1 05:24:12	22 CH1 05:45:55	23 CH1 06:04:07	24 CH1 06:14:27
25 CH1 06:41:12	26 CH1 06:44:25	27 CH1 07:01:42	28 CH1 07:20:43	29 CH1 07:31:23	30 CH1 07:48:04	31 CH1 08:17:33	32 CH1 08:40:16
33 CH1 08:50:34	34 CH1 09:07:05	35 CH1 09:25:12	36 CH1 09:44:07	37 CH1 09:46:08	38 CH1 10:00:52	39 CH1 10:14:18	40 CH1 10:34:42
41 CH1 10:45:57	42 CH1 11:12:48	43 CH1 11:20:27	44 CH1 11:48:18	45 CH1 12:07:25	46 CH1 12:30:12	47 CH1 12:44:43	48 CH1 12:55:49
49 CH1 13:08:48	50 CH1 13:30:46	51 CH1 13:37:51	52 CH1 13:57:01	53 CH1 14:10:24	54 CH1 14:11:16	55 CH1 14:18:12	56 CH1 14:35:26
57 CH1 14:40:31	58 CH1 14:44:42	59 CH1 14:48:38	60 CH1 15:15:44	61 CH1 15:39:06	62 CH1 16:01:07	63 CH1 16:16:00	64 CH1 16:24:41
65 CH1 16:27:29	66 CH1 16:43:47	67 CH1 16:45:43	68 CH1 17:01:14	69 CH1 17:05:03	70 CH1 17:28:30	71 CH1 17:54:23	72 CH1 18:08:49
73 CH1 18:36:07	74 CH1 18:44:14	75 CH1 18:57:14	76 CH1 19:07:37	77 CH1 19:12:12	78 CH1 19:36:50	79 CH1 19:50:34	80 CH1 20:01:42
81 CH1 20:25:40	82 CH1 20:34:32	83 CH1 20:49:48	84 CH1 21:04:51	85 CH1 21:21:09	86 CH1 21:42:12	87 CH1 21:47:36	88 CH1 22:02:49
89 CH1 22:29:59	90 CH1 22:39:14	91 CH1 22:54:42	92 CH1 22:57:45	93 CH1 23:08:03	94 CH1 23:22:59	95 CH1 23:35:50	



Widok szczegółowy. Możesz zobaczyć szczegóły wydarzeń.

	Channel	Type	Date	Start Time	End Time	Size	Playback	Lock	
<input type="checkbox"/>	1	CH1	MINS	10/23/2017	00:00:00	00:00:45	6MB		
<input type="checkbox"/>	2	CH1	MINS	10/23/2017	00:00:45	00:18:30	150MB		
<input type="checkbox"/>	3	CH1	MINS	10/23/2017	00:18:30	00:44:03	217MB		
<input type="checkbox"/>	4	CH1	MINS	10/23/2017	00:44:03	01:10:48	227MB		
<input type="checkbox"/>	5	CH1	MINS	10/23/2017	01:10:48	01:19:22	72MB		
<input type="checkbox"/>	6	CH1	MINS	10/23/2017	01:19:22	01:35:37	138MB		
<input type="checkbox"/>	7	CH1	MINS	10/23/2017	01:35:37	01:43:32	67MB		
<input type="checkbox"/>	8	CH1	MINS	10/23/2017	01:43:32	02:01:12	150MB		
<input type="checkbox"/>	9	CH1	MINS	10/23/2017	02:01:12	02:25:38	207MB		
<input type="checkbox"/>	10	CH1	MINS	10/23/2017	02:25:38	02:43:17	150MB		
<input type="checkbox"/>	11	CH1	MINS	10/23/2017	02:43:17	03:02:08	160MB		
<input type="checkbox"/>	12	CH1	MINS	10/23/2017	03:02:08	03:08:37	55MB		

W trybie widoku szczegółowego można zablokować zdarzenia wideo, aby zapobiec nadpisaniu zdarzeń na dysku twardym. Kliknij by zablokować lub by odblokować

- Po kliknięciu lewym przyciskiem myszy na jednym z wydarzeń, system wyświetli informacje o zdarzeniu w lewym dolnym rogu ekranu.
- Zaznacz pole obok numeru zdarzenia, aby wybrać pliki, lub zaznacz pole obok **Wybierz**, aby zaznaczyć wszystkie zdarzenia na stronie.
- Liczba wybranych plików oraz informacje o całkowitym rozmiarze zostaną wyświetlone w prawym dolnym rogu ekranu
- Po wybraniu pliku możesz kliknąć aby zapisać wideo na dysku flash USB. Lub kliknij w oknie sterowania odtwarzaniem zdarzeń, aby odtworzyć wideo.

5.1.2.1 Kontrola odtwarzania zdarzeń



1. Lista wydarzeń, możesz tutaj wybrać wydarzenia.
2. Kliknij aby zapisać wybrane filmy z wydarzenia na dysku flash USB. Kliknij by odtworzyć wideo.
3. Steruj odtwarzaniem za pomocą **przycisków sterujących odtwarzaniem** wideo. Możesz kliknąć lub kliknij prawy przycisk myszy, aby wyjść z odtwarzania i powrócić do okna wyszukiwania zdarzeń.
4. Wydarzenie, które teraz odtwarzasz, zostanie wyświetlone na osi czasu.
5. Użyj opcji przedziałów czasowych () aby wyświetlić mniejszy lub większy okres czasu

5.1.3 Odtwarzanie okresów

Odtwarzanie podokresów umożliwia jednoczesne odtwarzanie wielu nagrań i zdarzeń ruchu z jednego kanału. W przypadku nagrań normalnych i zdarzeń wideo jest dzielone równomiernie w zależności od wybranego trybu podzielonego ekranu. Na przykład, jeśli wideo trwa godzinę i wybrałeś Podzielone ekrany x 4, każdy podzielony ekran będzie odtwarzany przez 15 minut..

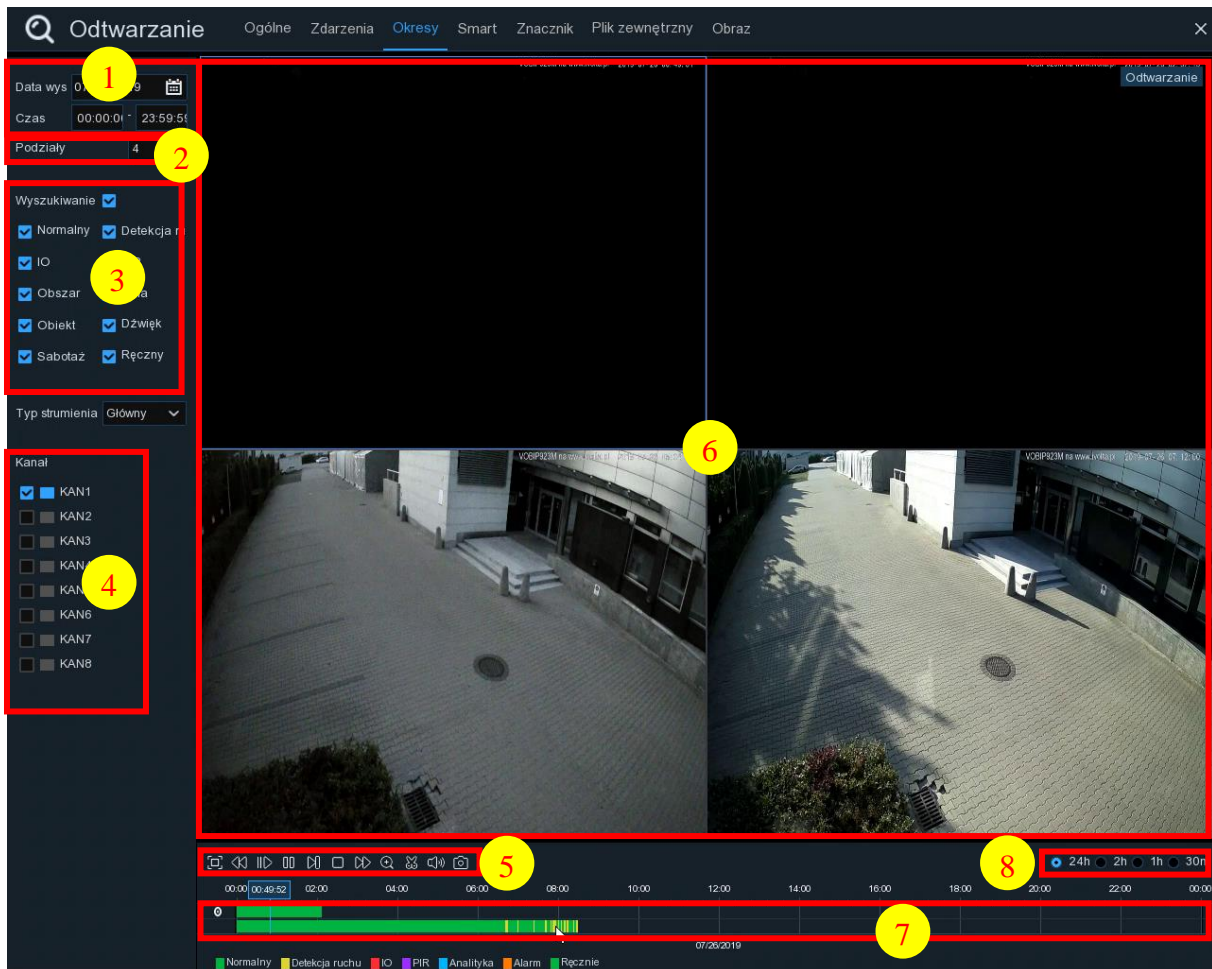

Aby wyszukać i odtworzyć wideo w podokresach:

1. Wybierz datę i godzinę wyszukiwania.
2. Wybierz podział ekranu, w których chcesz odtwarzać filmy.
3. Sprawdź typy nagrań, które chcesz wyszukać, lub zaznacz **Wyszukiwanie**, aby wybrać wszystkie
4. Wybierz kanały, które chcesz wyszukać. Pamiętaj, że ta funkcja obsługuje tylko wyszukiwanie i odtwarzanie jednego kanału na raz.
5. Kliknij play  by rozpocząć odtwarzanie. Steruj odtwarzaniem za pomocą **przycisków sterujących odtwarzaniem** wideo.
6. Wideo zostanie odtwarzane na podzielonych ekranach.
7. Kliknij lewy przycisk myszy na konkretnym podzielonym ekranie, okres czasu podzielonego ekranu wideo zostanie wyświetlony na osi czasu. Kolorowy pasek u góry osi czasu wskazuje przedział czasu klikniętego podzielonego ekranu wideo. Kolorowy pasek na dole osi czasu wskazuje przedział czasu dla wszystkich przeszukiwanych filmów.

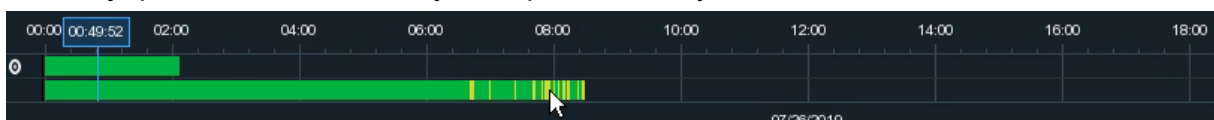

8. Użyj opcji przedziałów czasowych () aby wyświetlić mniejszy lub większy okres czasu

5.1.4 Wyszukiwanie i wyświetlanie obrazów

Ta funkcja może być używana do wyszukiwania, odtwarzania i kopiowania zdjęć na dysk flash USB.

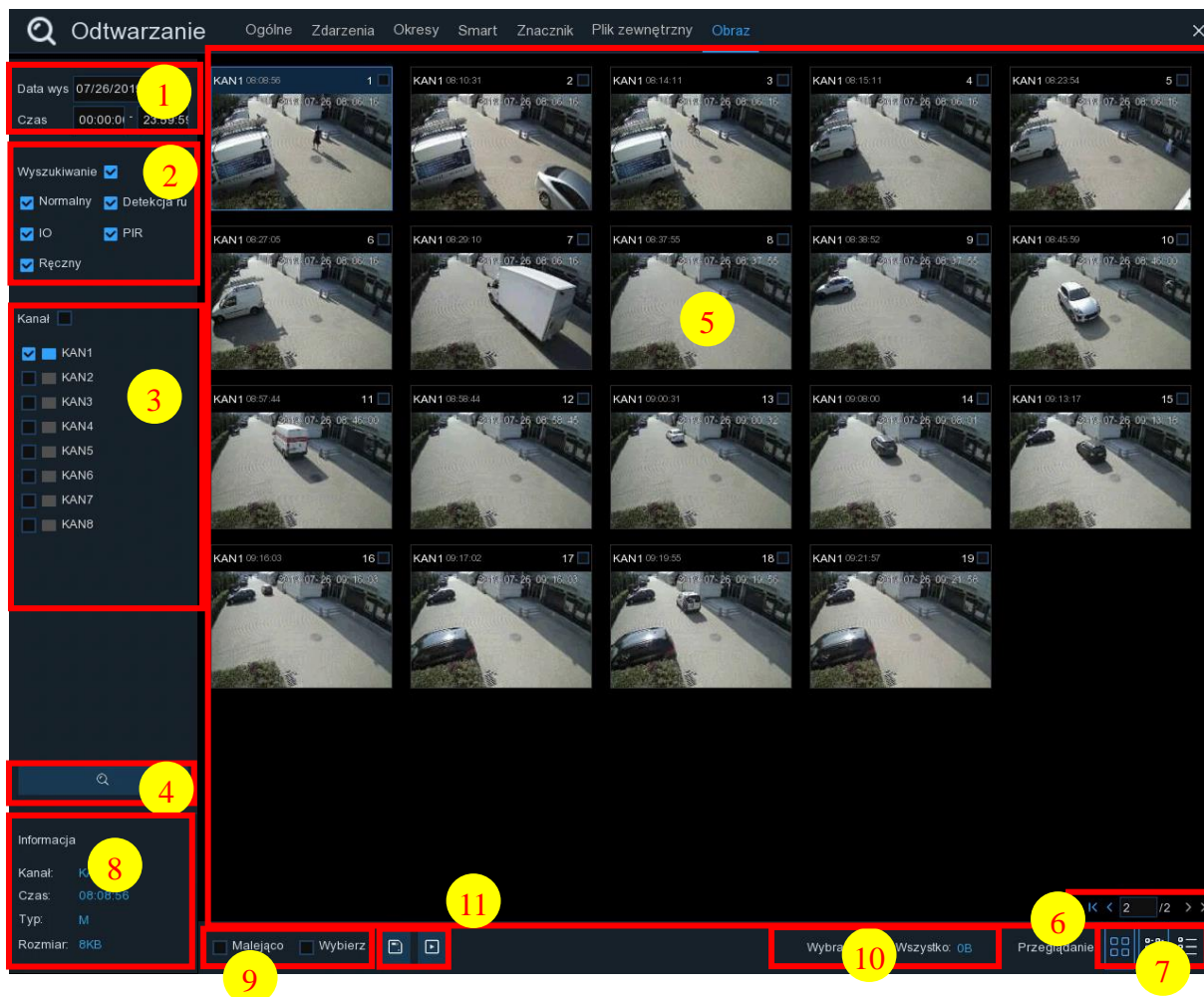

Aby wyszukiwać, odtwarzać i tworzyć kopie zapasowe zdjęć:

1. Wybierz datę i godzinę wyszukiwania
2. Sprawdź typy przechwytywania obrazów, które chcesz wyszukać, lub zaznacz **Wyszukiwanie**, aby wybrać wszystkie.
3. Wybierz kanały, które chcesz wyszukać, lub zaznacz **Kanał**, aby wybrać wszystkie kanały.
4. Kliknij by rozpocząć wyszukiwanie
5. Obrazy pasujące do kryteriów wyszukiwania są wyświetlane w formie listy. Możesz dwukrotnie kliknąć jedno ze zdjęć, aby uzyskać większy widok
6. Kliknij w prawym dolnym rogu menu, aby przeglądać strony wydarzeń lub wprowadzić stronę, którą chcesz przeglądać.
7. Możesz przełączyć formularz widoku listy, klikając poniżej ikony wyświetlane w prawym dolnym rogu ekranu:



Widok miniatur. Możesz przeglądać zdjęcia zdarzeń.



Lista. Wydarzenia zostaną wyświetlone na liście.

<input type="checkbox"/> 1 CH1 00:00:00	<input type="checkbox"/> 2 CH1 00:00:45	<input type="checkbox"/> 3 CH1 00:18:30	<input type="checkbox"/> 4 CH1 00:44:03	<input type="checkbox"/> 5 CH1 01:10:48	<input type="checkbox"/> 6 CH1 01:19:22	<input type="checkbox"/> 7 CH1 01:35:37
<input type="checkbox"/> 9 CH1 02:01:12	<input type="checkbox"/> 10 CH1 02:25:38	<input type="checkbox"/> 11 CH1 02:43:17	<input type="checkbox"/> 12 CH1 03:02:08	<input type="checkbox"/> 13 CH1 03:08:37	<input type="checkbox"/> 14 CH1 03:10:01	<input type="checkbox"/> 15 CH1 03:14:54
<input type="checkbox"/> 17 CH1 04:07:23	<input type="checkbox"/> 18 CH1 04:19:35	<input type="checkbox"/> 19 CH1 04:36:40	<input type="checkbox"/> 20 CH1 05:00:20	<input type="checkbox"/> 21 CH1 05:24:12	<input type="checkbox"/> 22 CH1 05:45:55	<input type="checkbox"/> 23 CH1 06:04:07
<input type="checkbox"/> 25 CH1 06:41:12	<input type="checkbox"/> 26 CH1 06:44:25	<input type="checkbox"/> 27 CH1 07:01:42	<input type="checkbox"/> 28 CH1 07:20:43	<input type="checkbox"/> 29 CH1 07:31:23	<input type="checkbox"/> 30 CH1 07:48:04	<input type="checkbox"/> 31 CH1 08:17:33
<input type="checkbox"/> 33 CH1 08:50:34	<input type="checkbox"/> 34 CH1 09:07:05	<input type="checkbox"/> 35 CH1 09:25:12	<input type="checkbox"/> 36 CH1 09:44:07	<input type="checkbox"/> 37 CH1 09:46:08	<input type="checkbox"/> 38 CH1 10:00:52	<input type="checkbox"/> 39 CH1 10:14:18
<input type="checkbox"/> 41 CH1 10:45:57	<input type="checkbox"/> 42 CH1 11:12:48	<input type="checkbox"/> 43 CH1 11:20:27	<input type="checkbox"/> 44 CH1 11:48:18	<input type="checkbox"/> 45 CH1 12:07:25	<input type="checkbox"/> 46 CH1 12:30:12	<input type="checkbox"/> 47 CH1 12:44:43
<input type="checkbox"/> 49 CH1 13:06:48	<input type="checkbox"/> 50 CH1 13:30:46	<input type="checkbox"/> 51 CH1 13:37:51	<input type="checkbox"/> 52 CH1 13:57:01	<input type="checkbox"/> 53 CH1 14:10:24	<input type="checkbox"/> 54 CH1 14:11:16	<input type="checkbox"/> 55 CH1 14:18:12
<input type="checkbox"/> 57 CH1 14:40:31	<input type="checkbox"/> 58 CH1 14:44:42	<input type="checkbox"/> 59 CH1 14:48:38	<input type="checkbox"/> 60 CH1 15:15:44	<input type="checkbox"/> 61 CH1 15:39:06	<input type="checkbox"/> 62 CH1 16:01:07	<input type="checkbox"/> 63 CH1 16:16:00



Widok szczegółowy. Możesz zobaczyć szczegóły wydarzeń.

<input type="checkbox"/>	Channel	Type	Date	Time	Size	Playback
<input type="checkbox"/> 1	CH1	MIN	10/24/2017	00:00:00	160KB	<input type="button" value="▶"/>
<input type="checkbox"/> 2	CH1	MIN	10/24/2017	00:12:01	201KB	<input type="button" value="▶"/>
<input type="checkbox"/> 3	CH1	MIN	10/24/2017	00:21:20	401KB	<input type="button" value="▶"/>
<input type="checkbox"/> 4	CH1	MIN	10/24/2017	00:24:38	111KB	<input type="button" value="▶"/>
<input type="checkbox"/> 5	CH1	MIN	10/24/2017	00:37:25	167KB	<input type="button" value="▶"/>
<input type="checkbox"/> 6	CH1	MIN	10/24/2017	00:55:58	210KB	<input type="button" value="▶"/>

- Po kliknięciu lewym przyciskiem myszy na jednym ze zdjęć system wyświetli informacje o obrazie w lewym dolnym rogu ekranu.
- Zaznacz pole obok numeru zdarzenia, aby wybrać pliki, lub zaznacz pole obok **Wybierz**, aby zaznaczyć wszystkie zdjęcia na stronie.
- Liczba wybranych plików oraz informacje o całkowitym rozmiarze zostaną wyświetlone w prawym dolnym rogu ekranu.
- Po wybraniu pliku możesz kliknąć aby zapisać obrazy na dysku flash USB. Lub kliknij , aby przejść do okna sterowania podglądem obrazu.

Notatki:

Notatki:

Dystrybutorem urządzeń OPTIVA jest firma:

Volta Sp. z o.o.

ul. Jutrzenki 94, 02-230 Warszawa

www.volta.com.pl

www.ivolta.pl

Salony firmowe:

Bydgoszcz: 052 515 60 31

Gdańsk: 058 511 02 91

Katowice: 032 730 22 03

Kraków: 012 650 20 01

Lublin: 081 747 98 71

Łódź: 042 678 12 41

Poznań: 061 830 64 14

Szczecin: 091 482 08 30

Warszawa: 022 572 90 21

Wrocław: 071 349 24 89

Rzeszów: 017 865 45 87

Copyright © 2019 Volta. All rights reserved. Wersja 1.0